

deli

EDC176

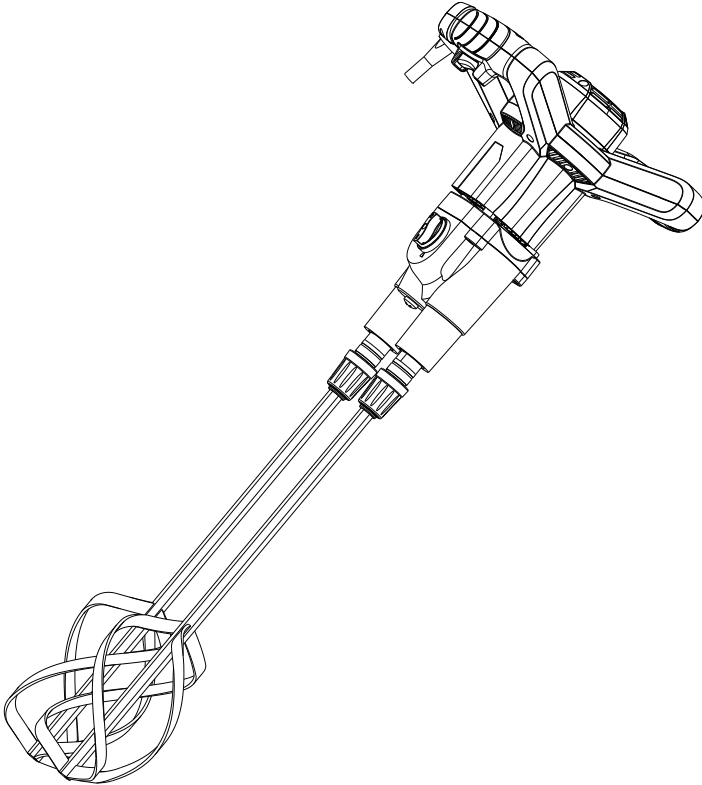

EN Electric Mixer

FR Mélangeur électrique

ES Mezcladora eléctrica

RU Электрический миксер

AR وحدة الخلط الكهربائية

①

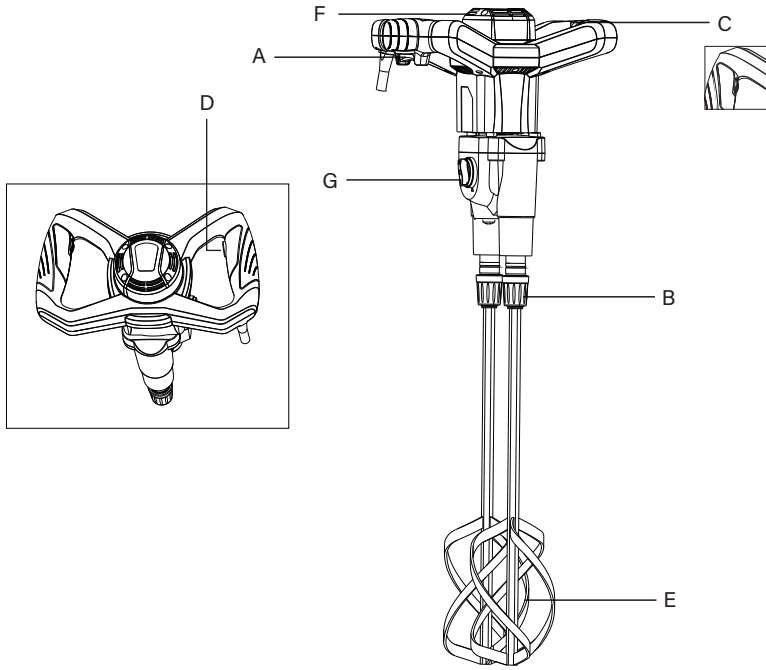

②

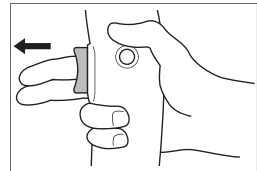
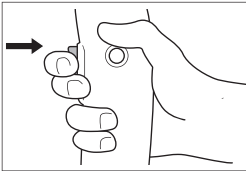

③

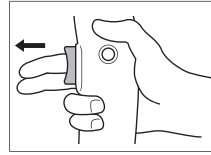
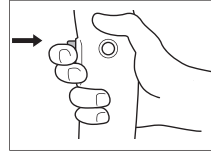
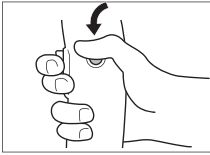
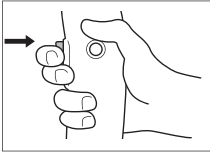
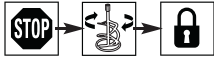

④

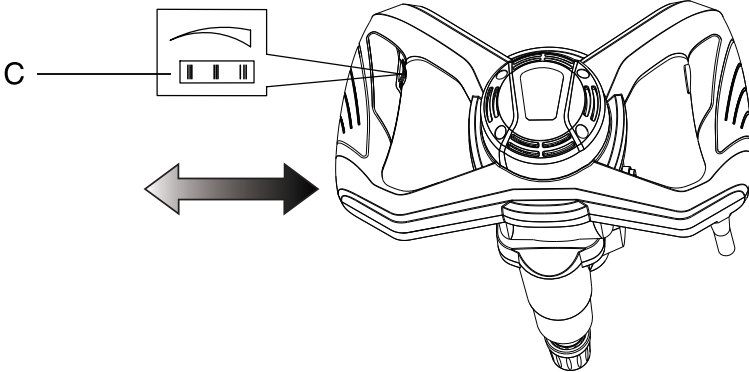

5

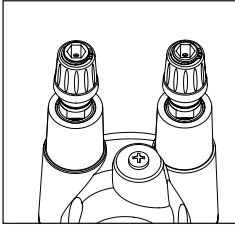

(picture 1)

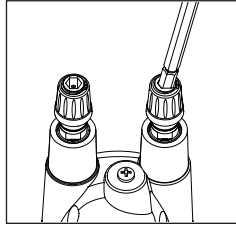

(picture 2)

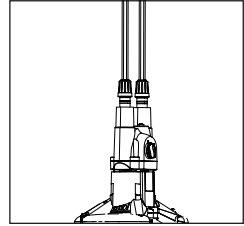

(picture 3)

Description(Fig ①)

- A. On/Off Switch
- B. M16 tool connection shaft
- C. Electronic speed regulator
- D. Button for switch locking
- E. Mixing paddle
- F. Motor Housing
- G. I II Speed switching Poker Rod

Technical specifications

Model Number	EDC176
Voltage	220-240V~,50/60Hz
Power	1400W
No-load Speed	0-480/0-800 /min
Mixing paddle Dia. ø max	120mm
Coupling thread	Hex13
Protection class	II □

Safety

General safety instructions



WARNING! Read all safety warnings and all instructions. Failure to follow the warnings and instructions may result in electric shock, fire and/or serious injury.

Save all warnings and instructions for future reference. The term "power tool" in the warnings refers to your mainsoperated (corded) power tool or battery-operated (cordless) power tool.

1. Work area safety

- 1) Keep work area clean and well lit. Cluttered or dark areas invite accidents.
- 2) Do not operate power tools in explosive atmospheres, such as in the presence of flammable liquids, gases or dust. Power tools create sparks which may ignite the dust or fumes.
- 3) Keep children and bystanders away while operating a power tool. Distractions can cause you to lose control.

2. Electrical safety

- 1) Power tool plugs must match the outlet. Never modify the plug in any way. Do not use any adapter plugs with earthed (grounded) power tools. Unmodified plugs and matching outlets will reduce risk of electric shock.
- 2) Avoid body contact with earthed or grounded surfaces such as pipes, radiators, ranges and refrigerators. There is an increased risk of electric shock if your body is earthed or grounded.
- 3) Do not expose power tools to rain or wet conditions. Water entering a power tool will increase the risk of electric shock.
- 4) Do not abuse the cord. Never use the cord for carrying, pulling or unplugging the power tool. Keep cord away from heat, oil, sharp edges or moving parts. Damaged or entangled cords increase the risk of electric shock.
- 5) When operating a power tool outdoors, use an extension cord suitable for outdoor use. Use of a cord suitable for outdoor use reduces the risk of electric shock.
- 6) If operating a power tool in a damp location is unavoidable, use an earth leakage circuit breaker. Use of an earth leakage circuit breaker reduces the risk of electric shock.

3. Personal safety

- 1) Stay alert, watch what you are doing and use common sense when operating a power tool. Do not use a power tool while you are tired or under the influence of drugs, alcohol or medication. A moment of inattention while operating power tools may result in serious personal injury.
- 2) Use personal protective equipment. Always wear eye protection. Protective equipment such as dust mask, non-skid safety shoes, hard hat, or hearing protection used for appropriate conditions will reduce personal injuries.
- 3) Prevent unintentional starting. Ensure the switch is in the off-position before connecting to power source and/or battery pack, picking up or carrying the tool.
Carrying power tools with your finger on the switch or energising power tools that have the switch on invites accidents.
- 4) Remove any adjusting key or wrench before turning the power tool on. A wrench or a key left attached to a rotating part of the power tool may result in personal injury.
- 5) Do not overreach. Keep proper footing and balance at all times. This enables better control of the power tool in unexpected situations.
- 6) Dress properly. Do not wear loose clothing or jewelry. Keep your hair, clothing and gloves away from moving parts. Loose clothes, jewelry or long hair can be caught in moving parts.
- 7) If devices are provided for the connection of dust extraction and collection facilities, ensure these are connected and properly used. Use of dust collection can reduce dust-related hazards.

4. Power tool use and care

- 1) Do not force the power tool. Use the correct power tool for your application. The correct power tool will do the job better and safer at the rate for which it was designed.
- 2) Do not use the power tool if the switch does not turn it on and off. Any power tool that cannot be controlled with the switch is dangerous and must be repaired.
- 3) Disconnect the plug from the power source and/or the battery pack from the power tool before making any adjustments, changing accessories, or storing power tools.
Such preventive safety measures reduce the risk of starting the power tool accidentally.
- 4) Store idle power tools out of the reach of children and do not allow persons unfamiliar with the power tool or these instructions to operate the power tool.
Power tools are dangerous in the hands of untrained users.

- 5) Maintain power tools. Check for misalignment or binding of moving parts, breakage of parts and any other condition that may affect the power tool's operation. If damaged, have the power tool repaired before use. Many accidents are caused by poorly maintained power tools.
- 6) Keep cutting tools sharp and clean. Properly maintained cutting tools with sharp cutting edges are less likely to bind and are easier to control.
- 7) Use the power tool, accessories and tool bits etc., in accordance with these instructions, taking into account the working conditions and the work to be performed. Use of the power tool for operations different from those intended could result in a hazardous situation.
- 9) Do not reach into the mixing container with your hands or insert any other objects into it while mixing. Contact with the mixer basket may lead to serious personal injury.
- 10) Start up and run down the tool in the mixing container only. The mixer basket may bend or spin in an uncontrolled manner.

5. Service

- 1) Have your power tool serviced by a qualified repair person using only identical replacement parts. This will ensure that the safety of the power tool is maintained.
- 2) If the replacement of the supply cord is necessary, this has to be done by the manufacturer or his agent in order to avoid a safety hazard.

6. Mixer safety instructions

- 1) Hold the tool with both hands at the intended handles. Loss of control can cause personal injury.
- 2) Ensure sufficient ventilation when mixing flammable materials to avoid a hazardous atmosphere. Developing vapour may be inhaled or be ignited by the sparks the power tool produces.
- 3) Do not mix food. Power tools and their accessories are not designed for processing food.
- 4) Keep the cord away from the working area. The cord may be entangled by the mixer basket.
- 5) Ensure that the mixing container is placed in a firm and secure position. A container that is not properly secured may move unexpectedly.
- 6) Ensure that no liquid splashes against the housing of the power tool. Liquid that has penetrated the power tool can cause damage and lead to electric shock.
- 7) Follow the instructions and warnings for the material to be mixed. Material to be mixed may be harmful.
- 8) If the power tool falls into the material to be mixed, unplug the tool immediately and have the power tool checked by a qualified repair person. Reaching into the bucket with the tool still plugged in can lead to electric shock.

7. Vibration and noise reduction

To reduce the impact of noise and vibration emission, limit the time of operation, use low-vibration and low-noise operating modes as well as wear personal protective equipment.

Take the following points into account to minimise the vibration and noise exposure risks:

- 1) Only use the product as intended by its design and these instructions.
- 2) Ensure that the product is in good condition and well maintained.
- 3) Use correct attachments for the product and ensure they are in good condition.
- 4) Keep tight grip on the handles/grip surface.
- 5) Maintain this product in accordance with these instructions and keep it well lubricated (where appropriate).
- 6) Plan your work schedule to spread any high vibration tool use across a longer period of time.

8. Emergency

Familiarise yourself with the use of this product by means of this instruction manual. Memorise the safety directions and follow them to the letter. This will help to prevent risks and hazards.

- 1) Always be alert when using this product, so that you can recognise and handle risks early. Fast intervention can prevent serious injury and damage to property.
- 2) Switch off and disconnect from the power supply if there are malfunctions. Have the product checked by a qualified professional and repaired, if necessary, before you operate it again.

9. Residual risks

Even if you are operating this product in accordance with all the safety requirements, potential risks of injury and damage remain. The following dangers can arise in connection with the structure and design of this product:

- 1) Health defects resulting from vibration emission if the product is being used over long periods of time or not adequately managed and properly maintained.

- 2) Injuries and damage to property due to broken attachments or the sudden impact of hidden objects during use.
- 3) Danger of injury and property damage caused by flying objects.

WARNING! This product produces an electromagnetic field during operation!

This field may under some circumstances interfere with active or passive medical implants! To reduce the risk of serious or fatal injury, we recommend persons with medical implants to consult their doctor and the medical implant manufacturer before operating this product!

WARNING! Some dust created by power sanding, sawing, grinding, drilling and other construction activities contains chemicals known to cause cancer, birth defects or other reproductive harm. Some examples of these chemicals are:

- Lead from lead-based paint
- Crystalline silica from bricks and cement and other masonry products
- Arsenic and chromium from chemically treated timber

Your risk from these exposures varies, depending upon how often you do this type of work. To reduce your exposure to these chemicals:

- Work in a well-ventilated area.
- Work with approved protective equipment, such as those dust masks that are specially designed to filter microscopic particles.

Use

- On/off ②
- Switch locking for continuous use ③

! be aware of the forces that occur as a result of jamming; hold the tool firmly with both hands and take a secure stance

! be aware of the forces that occur as a result of jamming; hold the tool firmly with both hands and take a secure stance

- Speed control for smooth starting ④
- Operating the tool

! ensure that the tool is switched off

- mount mixing paddle E onto spindle D as illustrated ⑤
- connect plug to power source
- ensure the mixing container is securely positioned on the floor
- dip the mixing paddle into the substance to be mixed
- set wheel C to low speed
- switch on the tool
- gradually increase the mixing speed by turning wheel C to the desired maximum speed (so that the substance will not splash around and the tool will not be overloaded)

! switch the tool off only when the mixing paddle is in the mixing container

- Electronic soft-start
- Ensures reaching the maximum speed smoothly without a sudden impact when tool is switched on
- Holding and guiding the tool !

! while working, always hold the tool at the grey-coloured grip area(s)

! always hold the tool firmly with both hands

Maintenance / service

- Always keep tool and cord clean (especially the ventilation slots)
- always clean the mixer and functional parts after your mixing work
- clean the tool with a dry, soft cloth (do not use cleaning agents or solvents)
- clean ventilation slots F ① regularly with a brush or compressed air















! disconnect the plug before cleaning

Environment

- **Do not dispose of electric tools, accessories and packaging together with household waste material** (only for EU countries)
- in observance of European Directive on waste of electric and electronic equipment and its implementation in accordance with national law, electric tools that have reached the end of their life must be collected separately and returned to an environmentally compatible recycling facility

Symbols

On the product, the rating label and within these instructions you will find among others the following symbols and abbreviations. Familiarize yourself with them to reduce hazards like personal injuries and damage to property.

V~	Volt, (alternating voltage)	mm	Millimetre
Hz	Hertz	kg	Kilogram
W	Watt	dB(A)	Decibel (A-rated)
/min or min ⁻¹	Per minute	m/s ²	Metres per seconds squared
l	Liter	Nm	Newton metre
	Lock/ to tighten or secure.		Unlock/ to loosen.
	Note Remark.		Caution / Warning.
	Read the instruction manual.		Wear hearing protection.
	Wear eye protection.		Wear a dust mask.
	Wear protective gloves.		Wear protective, slipresistant footwear.
	Switch the product off and disconnect it from the power supply before assembly, cleaning, adjustments, maintenance, storage and transportation.		
	This product is of protection class 11. That means it is equipped with enhanced or double insulation.		
	The product complies with the applicable European directives and an evaluation method of conformity for these directives was done.		
	WEEE symbol. Waste electrical products should not be disposed of with household waste. Please recycle where facilities exist. Check with your Local Authority or local store for recycling advice.		

Product Warranty Card

Dear users :

Thank you for buying our products. In order to ensure your profit, users who buy our products can contact local distributor or Specified repair stations with invoice and warranty cards if the product failures due to quality problems.

Warranty Notice:

1. From _____ (Year/Month/Day) to _____ (Year/Month/Day), If the failure happen in normal use, our company will provide free warranty, parts replacement and other services according to the failure situation.
2. This warranty card and purchase invoice are the voucher of after-sales service provided by our company to customers. The card must be detailed only after filling in the following form and affixing the official seal with the distributor.
3. In one of the following cases, free warranty service will be invalid, and maintenance fees will be required:
 - (1) Exceed the expiration date.
 - (2) Failure or damage caused by not following the requirements of the product manual, maintenance or improper storage.
 - (3) Failure or damage caused by disassembling, repairing or modication of the product without the permission of our company.
 - (4) Machine breakdown or damage caused by force majeure.
 - (5) Consumable accessories.

This card is issued with the product. One card for one machine, to ensure that you can fully enjoy the right to free warranty service provided by the company, please keep this card properly, lost will not be replaced.

Purchase Date: _____ (Year/Month/Day)

Product Certificate

Inspector:

01

Date of manufacture:

NINGBO DELI TOOLS CO., LTD.
No. 128 Chezhan West Road, Huangtan Town,
Ninghai County, Ningbo, Zhejiang, China
delitoolsglobal@nbdeli.com
www.delitoolsglobal.com
+86 574 87562689
MADE IN CHINA



①

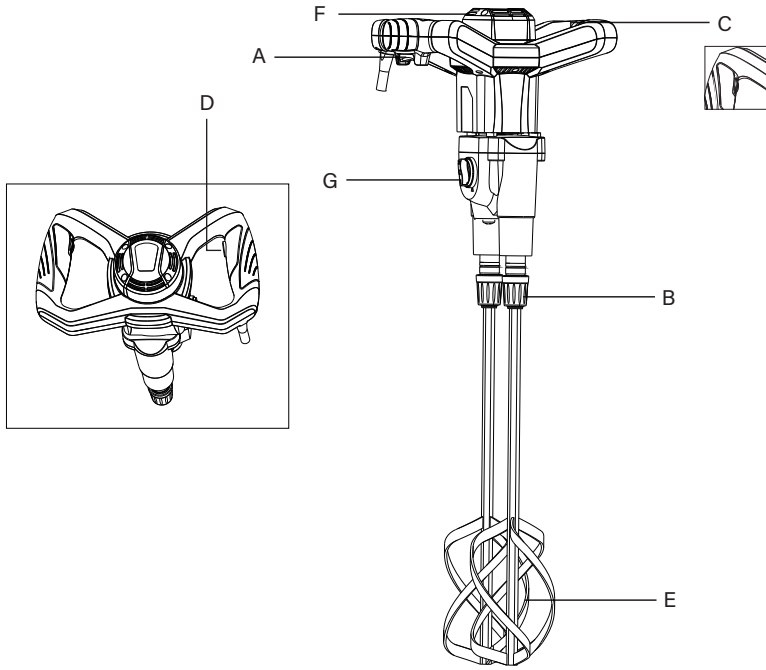

②

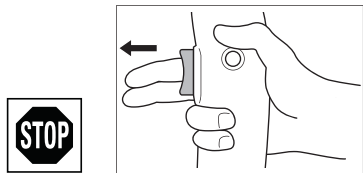
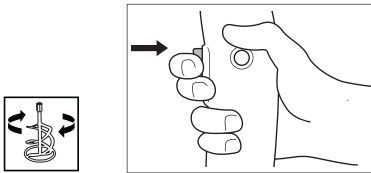

③

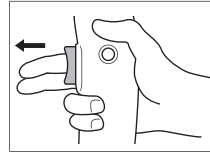
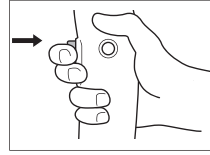
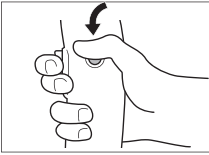
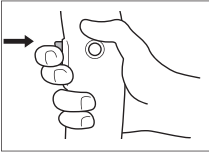
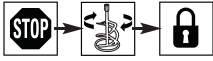

④

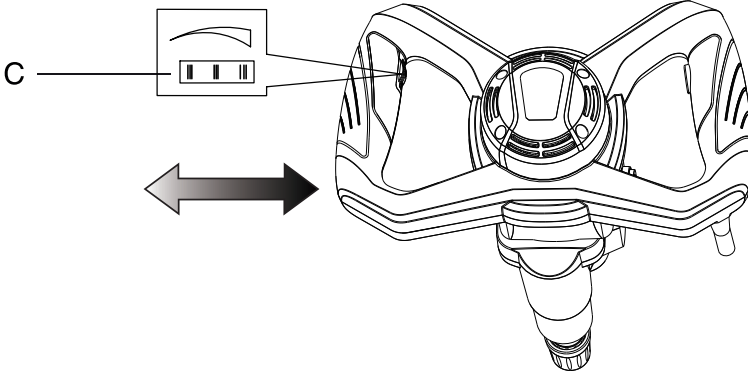

5

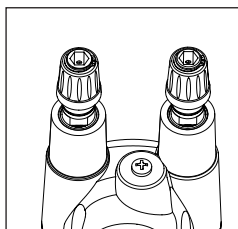

(Image 1)

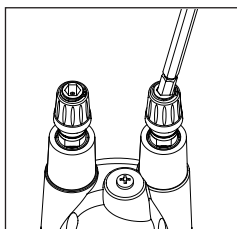

(Image 2)

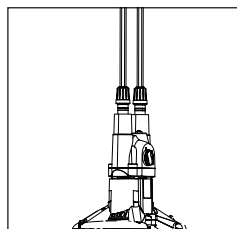

(Image 3)

Description (Fig. ①)

- A. Interrupteur de mise sous/hors tension
- B. Arbre de raccordement d'outil M16
- C. Régulateur de vitesse électronique
- D. Bouton de verrouillage de l'interrupteur
- E. Hélice de mélange
- F. Bloc moteur
- G. Commutateur rotatif de vitesse I II

Spécifications techniques

Numéro de modèle	EDC176
Tension	220-240 V~ 50/60 Hz
Puissance	1 400 W
Vitesse à vide	0-480/0-800 /min
Dia. max d'hélice de mélange ø max	120 mm
Filetage de raccord	Hex13
Indice de protection	II □

Sécurité

Consignes générales de sécurité



AVERTISSEMENT ! Lisez l'ensemble des instructions et avertissements de sécurité. Le non-respect des instructions et avertissements peut entraîner un risque de choc électrique, d'incendie et/ou de blessures graves.

Conservez tous les avertissements et instructions à titre d'information. Le terme « outil électrique » dans les avertissements fait référence à votre outil électrique (filaire) fonctionnant sur secteur ou à votre outil électrique (sans fil) fonctionnant sur batterie.

1. Sécurité du lieu de travail

- 1) La zone de travail doit être propre et bien éclairée. Les emplacements encombrés ou sombres favorisent les accidents.
- 2) N'utilisez pas d'outils électriques dans des atmosphères explosives, par exemple en présence de liquides, de gaz ou de poussières inflammables. Les outils électriques génèrent des étincelles qui peuvent enflammer les vapeurs ou la poussière.
- 3) Éloignez les enfants et les personnes présentes lorsque vous utilisez un outil électrique. Toutes distractions peuvent vous faire perdre le contrôle.

2. Sécurité électrique

- 1) Les fiches des outils électriques doivent être adaptées à la prise de courant N'altérez jamais la fiche de quelque manière que ce soit. N'utilisez pas de fiches d'adaptateur avec des outils électriques mis à la terre. Des fiches non modifiées et des prises correspondantes réduiront le risque de choc électrique.
- 2) Évitez tout contact avec des surfaces mises à la terre ou à la masse, telles que des tuyaux, des radiateurs, des cuisinières et des réfrigérateurs. Le risque d'électrocution est plus important si votre corps est mis à la terre.
- 3) N'exposez pas les outils électriques à la pluie ou à des environnements humides. L'eau qui pénètre dans un outil électrique augmente le risque de choc électrique.
- 4) Ne maltraitez pas le cordon. N'utilisez jamais le fil pour transporter, tirer ou débrancher l'outil électrique. Conservez le fil à l'écart de la chaleur, de l'huile, des bords coupants ou pièces mobiles. Un fil endommagé ou emmêlé augmente les risques d'électrocution.
- 5) Lorsque vous utilisez un outil électrique à l'extérieur, utilisez une rallonge prévue pour

un usage en extérieur. L'utilisation d'un fil adapté à l'usage extérieur réduit les risques d'électrocution.

- 6) Si vous devez utiliser un outil électrique dans un endroit humide, utilisez un disjoncteur de fuite à la terre. L'utilisation d'un disjoncteur de fuite à la terre réduit le risque de choc électrique.

3. Sécurité individuelle

- 1) Restez vigilant, soyez attentif à ce que vous faites et faites preuve de bon sens lorsque vous utilisez un outil électrique. N'utilisez pas un outil électrique si vous êtes fatigué ou sous l'influence de drogues, d'alcool ou de médicaments. Un moment d'inattention lors de l'utilisation d'outils électriques peut entraîner des blessures graves.
- 2) Portez un équipement de protection individuelle. Portez toujours une protection auditive (oreillettes). Des équipements de protection tels qu'un masque anti-poussière, des chaussures de sécurité antidérapantes, un casque ou des protections auditives, utilisés dans de bonnes conditions, permettront de réduire les risques de blessures.
- 3) Évitez les démarrages involontaires. Assurez-vous que l'interrupteur est éteint (off) avant de brancher l'appareil à la prise d'alimentation et / ou à la batterie, ou de saisir ou de transporter l'outil.

Le fait de transporter des outils électriques en ayant le doigt sur l'interrupteur ou de lancer des outils électriques lorsque l'interrupteur est allumé, peut être source d'accidents.

- 4) Rangez les clés de réglage ou les outils avec de démarrer l'appareil électrique. Une clé laissée sur une pièce rotative de l'outil électrique peut entraîner des blessures.
- 5) Utilisez l'appareil sans trop l'éloigner de vous. Conservez à tout moment un bon appui et bon équilibre. Vous pouvez ainsi mieux contrôler l'outil électrique en cas de situations imprévues.
- 6) Portez des vêtements adéquats. Ne portez pas de vêtements amples ni de bijoux. Tenez les cheveux, les vêtements et les gants à l'écart des pièces en mouvement. Les vêtements amples, les bijoux ou les cheveux longs peuvent se coincer dans les pièces rotatives.
- 7) Si des appareils sont équipés d'une prise pour le raccordement de systèmes d'extraction et de collecte des poussières, assurez-vous qu'ils sont bien connectés et correctement utilisés. L'utilisation d'un système de collecte de la poussière peut réduire les risques liés à la poussière.

4. Utilisation et entretien de l'outil électrique

- 1) Ne forcez pas l'outil électrique. Utilisez l'outil électrique adapté à votre application. Le bon outil électrique fonctionnera mieux et plus sûrement s'il est utilisé à la vitesse pour laquelle il a été conçu.
- 2) N'utilisez pas l'outil électrique si l'interrupteur de mise sous/hors tension ne fonctionne pas. Tout outil électrique ne pouvant être contrôlé avec l'interrupteur est un outil dangereux, et doit être réparé.
- 3) Débranchez la fiche de la source d'alimentation et/ou la batterie de l'outil électrique avant d'effectuer des réglages, de changer d'accessoires ou de ranger des outils électriques.
Ce type de mesures de protection permet de réduire les risques d'allumage accidentel de l'outil électrique.
- 4) Rangez les outils électriques inutilisés hors de la portée des enfants et interdisez aux personnes qui ne connaissent pas l'outil électrique ou ces instructions d'utiliser l'outil électrique.
Les outils électriques sont dangereux entre les mains de personnes qui n'y sont pas formées.
- 5) Entretenez les outils électriques. Vérifiez si les pièces rotatives ne présentent pas de défaut d'alignement ou de grippage, si des pièces sont endommagées ou toute autre condition susceptible d'affecter le bon fonctionnement de l'outil électrique. S'il est endommagé, faites réparer l'outil électrique avant de l'utiliser. De nombreux accidents sont causés par des outils électriques mal entretenus.
- 6) Les outils de coupe doivent rester affûtés et propres. Des outils de coupe bien entretenus aux bords affûtés adhèrent moins et sont plus faciles à contrôler.
- 7) Utilisez l'outil électrique, les accessoires et les embouts d'outils, etc. conformément à ces instructions, en tenant compte des conditions de travail et de la tâche à effectuer. L'utilisation de l'outil électrique dans un but différent de celui prévu peut entraîner des situations dangereuses.

5. Entretien

- 1) Faites entretenir votre outil électrique par un réparateur qualifié en utilisant uniquement des pièces de rechange d'origine. Cela permettra de préserver la sécurité de l'outil électrique.
- 2) Si le remplacement du cordon d'alimentation est nécessaire, cela doit être fait par le fabricant ou son revendeur afin d'éviter les risques sur le plan de la sécurité.

6. Consignes de sécurité concernant le mélangeur

- 1) Tenez l'outil à deux mains en utilisant les poignées prévues à cet effet. Une perte de contrôle peut entraîner des blessures.
- 2) Assurez une ventilation suffisante lorsque vous mélangez des matériaux inflammables pour éviter une atmosphère dangereuse. La vapeur générée peut être inhalée ou enflammée par les étincelles produites par l'outil électrique.
- 3) Ne pas mélanger d'aliments. Les outils électriques et leurs accessoires ne sont pas conçus pour la préparation d'aliments.
- 4) Éloignez le cordon de la zone de travail. Le cordon peut s'emmêler dans le panier mélangeur.
- 5) Assurez-vous que le récipient de mélange est placé dans une position stable et sécurisée. Un conteneur qui n'est pas correctement sécurisé peut se déplacer de manière inattendue.
- 6) Assurez-vous qu'aucun liquide n'éclabousse le boîtier de l'outil électrique. Du liquide s'étant infiltré dans l'outil électrique peut causer des dommages et entraîner un choc électrique.
- 7) Suivez les instructions et les avertissements pour le matériau à mélanger. Le matériau à mélanger peut être nocif.
- 8) Si l'outil électrique tombe dans le matériau à mélanger, débranchez-le immédiatement et faites-le vérifier par un réparateur qualifié. Si vous mettez les mains dans le sceau avec l'outil toujours branché vous risquez de vous électrocuter.
- 9) Ne mettez pas les mains dans le récipient de mélange et n'y insérez aucun autre objet pendant le mélange. Le contact avec le panier du mélangeur peut entraîner des blessures graves.
- 10) Mettez en marche et faites fonctionner l'outil uniquement dans le récipient de mélange. Le panier mélangeur peut se déformer ou tourner de manière incontrôlée.

7. Réduction des vibrations et du bruit

Pour réduire l'impact des émissions sonores et vibratoires, limitez la durée de fonctionnement, utilisez des modes de fonctionnement à faible vibration et à faible niveau de bruit et portez un équipement de protection individuelle.

Tenez compte des points suivants pour minimiser les risques d'exposition aux vibrations et au bruit :

- 1) N'utilisez l'outil que pour l'usage auquel il est destiné et conformément à ce mode d'emploi.
- 2) Assurez-vous que l'outil est en bon état et bien entretenu.
- 3) Utilisez les accessoires adaptés à l'outil et assurez-vous qu'ils sont en bon état.
- 4) Tenez fermement les poignées/surfaces de préhension.
- 5) Entretenez cet outil conformément à ce mode d'emploi et maintenez-le bien lubrifié (le cas échéant).
- 6) Planifiez votre temps de travail pour répartir l'utilisation d'outils à fortes vibrations sur une plus longue période de temps.

8. Urgence

Apprenez à utiliser votre outil à l'aide de ce mode d'emploi. Mémorisez les consignes de sécurité et suivez-les à la lettre. Cela vous aidera à prévenir les risques et les dangers.

- 1) Soyez toujours vigilant lorsque vous utilisez cet outil, afin de pouvoir identifier et gérer rapidement les risques. Une intervention rapide peut prévenir des blessures graves et des dommages matériels.
- 2) Éteignez et débranchez l'outil de l'alimentation électrique en cas de dysfonctionnement. Faites vérifier l'outil par un professionnel qualifié et faites-le réparer, si nécessaire, avant de l'utiliser à nouveau.

9. Risques résiduels

Même si vous utilisez cet outil conformément à toutes les exigences de sécurité, des risques potentiels de blessures et de dommages subsistent. Les dangers suivants, liés à la structure et à la conception de l'outil, peuvent survenir :

- 1) Risques pour la santé résultant de l'émission de vibrations si l'outil est utilisé pendant de longues périodes ou n'est pas correctement manipulé ni correctement entretenu.
- 2) Blessures et dommages matériels dus à des accessoires cassés ou aux chocs soudain avec des objets dissimulés pendant l'utilisation.!
- 3) Risque de blessures et de dommages matériels causés par la projection d'objets.

AVERTISSEMENT ! Cet outil génère un champ électromagnétique pendant son fonctionnement !

Ce champ peut dans certaines circonstances interférer avec des implants médicaux actifs ou passifs ! Pour réduire le risque de blessures graves ou mortelles, nous recommandons aux personnes porteuses d'implants médicaux de consulter leur médecin et le fabricant d'implants médicaux avant d'utiliser cet outil !
AVERTISSEMENT ! Une partie de la poussière créée par le ponçage mécanique, le sciage, le meulage, le perçage et d'autres activités de construction contient des produits chimiques connus pour causer le cancer, des malformations congénitales ou d'autres maladies du système de reproduction. Voici quelques exemples de ces produits chimiques :

- Plomb contenu dans les peintures à base de plomb
- Silice cristalline provenant de briques et de ciment et d'autres produits de maçonnerie
- Arsenic et chrome provenant de bois traité chimiquement

Votre risque lié à ces expositions varie en fonction de la fréquence à laquelle vous effectuez ce type de travail. Pour réduire votre exposition à ces produits chimiques :

- Travaillez dans un endroit bien ventilé.
- Travaillez avec des équipements de protection homologués, tels que des masques anti-poussière spécialement conçus pour filtrer les particules microscopiques.

Utilisation

- Marche / arrêt ②
 - Verrouillage de l'interrupteur pour une utilisation en continu ③
- ! Soyez conscient des forces générées à la suite d'une obstruction ; tenez fermement l'outil à deux mains et adoptez une position ferme

! Soyez conscient des forces générées à la suite d'une obstruction ; tenez fermement l'outil à deux mains et adoptez une position ferme

- Contrôle de la vitesse pour un démarrage progressif ④
- Utilisation de l'outil

! Assurez-vous que l'outil est hors tension

- Montez l'hélice de mélange E sur l'axe D comme illustré ⑤
- Branchez la fiche à la source d'alimentation.
- Assurez-vous que le récipient de mélange est bien positionné sur le sol;
- Plongez l'hélice de mélange dans la substance à mélanger
- Réglez le bouton rotatif C sur la vitesse basse
- Mettez l'outil sous tension
- Augmentez progressivement la vitesse de mélange en tournant le bouton rotatif C sur la vitesse maximale souhaitée (pour que la substance n'éclabousse pas et que le moteur de l'outil ne soit pas surchargé)

! Éteignez l'outil uniquement lorsque l'hélice de mélange est dans le récipient de mélange

- Démarrage progressif électronique
Permet d'atteindre la vitesse maximale progressivement sans à-coup soudain lorsque l'outil est mis sous tension
- Tenir et guider l'outil !

! Pendant le travail, tenez toujours l'outil en plaçant les mains sur les zones de préhension de couleur grise

! Tenez toujours fermement l'outil à deux mains

Entretien / réparation

- L'outil et le cordon doivent toujours être propres (en particulier les fentes d'aération)
- Nettoyez toujours le mélangeur et les pièces fonctionnelles après votre travail de mélange
- Nettoyez l'outil avec un chiffon doux et sec (n'utilisez pas de produits de nettoyage ou de solvants)
- Nettoyez les fentes de ventilation F① régulièrement avec une brosse ou de l'air comprimé















! Débranchez la fiche avant le nettoyage

Environnement

- **Ne jetez pas les outils électriques, les accessoires et les emballages avec les ordures ménagères** (uniquement pour les pays de l'UE)
- Conformément à la directive européenne sur les déchets d'équipements électriques et électroniques et à son application conformément à la législation nationale, les outils électriques arrivés en fin de vie doivent être collectés séparément et renvoyés dans une installation dédiée au recyclage pour éviter les risques pour l'environnement.

Symboles

Sur le produit, l'étiquette signalétique et dans ce mode d'emploi, vous trouverez entre autres les symboles et abréviations suivants. Apprenez à les connaître pour réduire les risques tels que les blessures et les dommages matériels.

V~	Volt, (tension alternative)	mm	Millimètre
Hz	Hertz	kg	Kilogramme
W	Watt	dB (A)	Décibel (Classe A)
/min ou min-1	Par minute	m/s ²	Mètres par seconde au carré
l	Litre	Nm	Newton mètre
	Verrouiller/ pour serrer ou sécuriser.		Déverrouiller/ pour desserrer.
	Note I Remarque.		Attention / Avertissement.
	Lisez le mode d'emploi.		Portez des protections auditives.
	Portez toujours une protection auditive.		Portez un masque anti-poussière
	Portez des gants de protection.		Portez des chaussures de protection antidérapantes.
	Éteignez l'outil et débranchez-le de l'alimentation électrique avant le montage, le nettoyage, les réglages, la maintenance, l'entreposage et le transport.		
	Cet outil est répertorié dans la classe de protection 11. Cela signifie qu'il est équipé d'une isolation renforcée ou double.		
	Cet outil est conforme aux directives européennes applicables et il a subi une évaluation de la conformité à ces directives.		
	Symbole DEEE. Les déchets de produits électriques ne doivent pas être jetés avec les ordures ménagères. Veuillez les recycler dans les installations dédiées. Adressez-vous à votre administration locale ou à votre magasin local pour obtenir des conseils sur le recyclage.		

Carte de garantie du produit

Chers utilisateurs:

Merci d'avoir acheté nos produits. Afin de garantir leur achat, les utilisateurs de nos produits peuvent contacter un distributeur local ou des centres de réparation spécifiés, munis de la facture et de la carte de garantie en cas de défaillance du produit due à de problèmes de qualité.

Notice de garantie:

1. Valide du _____ (jour, mois, année) au _____ (jour, mois, année) Si la panne survient dans le cadre d'une utilisation normale, notre société fournira une garantie gratuite, un remplacement de pièces et d'autres services en fonction de la panne.
2. Cette carte de garantie et la facture d'achat servent de bon de réparation pour le service après-vente fourni par notre société aux clients. La carte ne doit être renseignée qu'en remplissant le formulaire suivant et en apposant le sceau officiel du distributeur.
3. Dans l'un des cas suivants, le service de garantie gratuit sera annulé et des frais d'intervention seront demandés:
 - (1) Dépassement de la date d'expiration.
 - (2) Défaillance ou dommage causé par le non-respect des exigences du manuel du produit, un entretien ou un stockage inapproprié.
 - (3) Défaillance ou dommage causé par le démontage, la réparation ou la modification du produit sans l'autorisation de notre société.
 - (4) Panne de la machine ou dommage causé par un cas de force majeure.
 - (5) Accessoires consommables.

Cette carte est livrée avec le produit. Une carte pour une machine, pour vous assurer que vous pouvez profiter pleinement du droit au service de garantie gratuit fourni par l'entreprise. Veuillez conserver cette carte correctement. En cas de perte, elle ne sera pas remplacée.

Date d'achat : _____ (jour, mois, année)

Certificat de produit

Inspecteur:

01

Date de fabrication:

NINGBO DELI TOOLS CO., LTD.
No. 128 Chezhan West Road, Huangtan Town,
Ninghai County, Ningbo, Zhejiang, China
delitoolsglobal@nbdeli.com
www.delitoolsglobal.com
+86 574 87562689
MADE IN CHINA



①

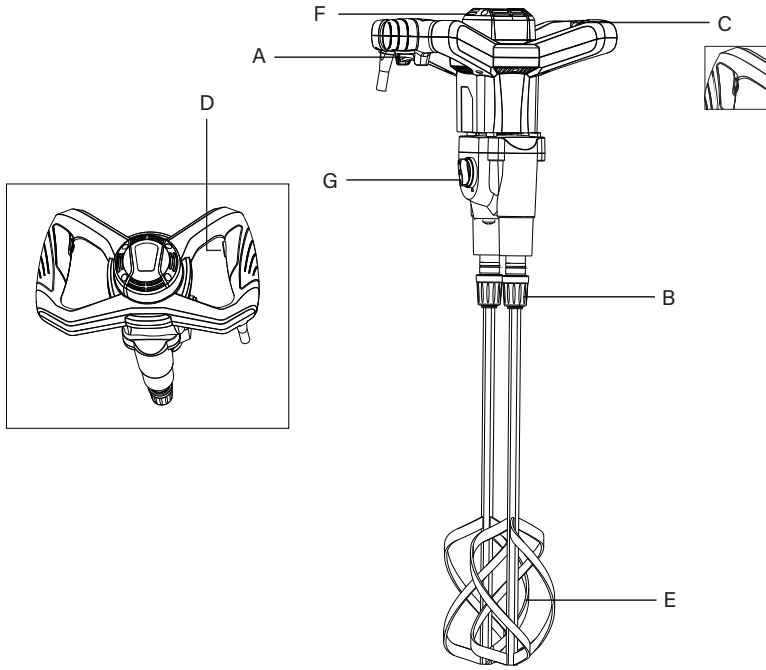

②

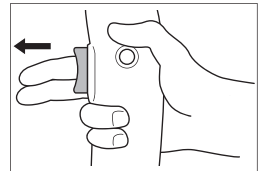
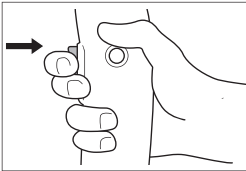

③

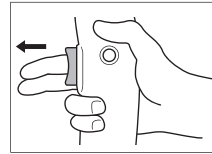
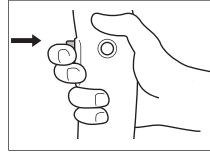
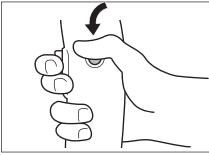
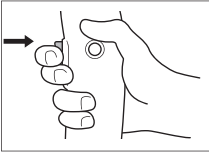
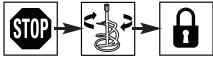

④

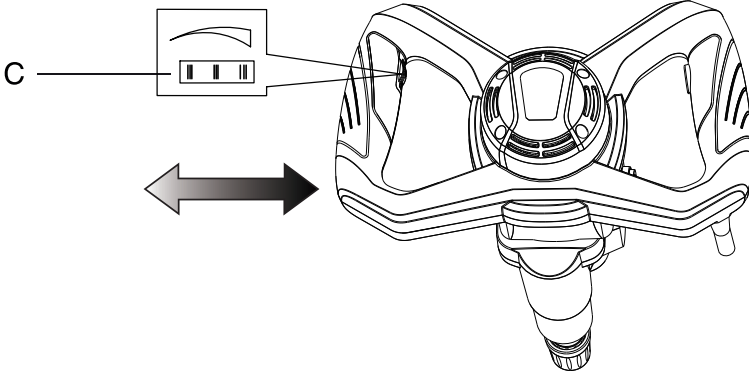

5

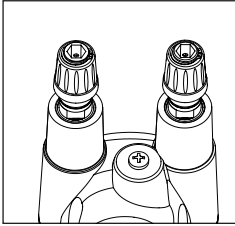

(imagen 1)

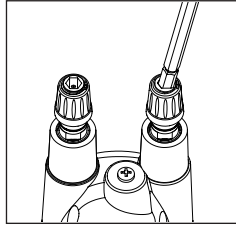

(imagen 2)

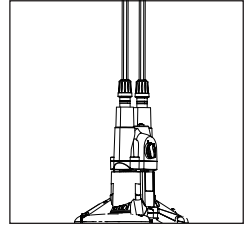

(imagen 3)

Descripción (Fig. ①)

- A. Interruptor de encendido/apagado
- B. Eje de conexión de la herramienta M16
- C. Regulador de velocidad electrónico
- D. Botón de bloqueo del interruptor
- E. Varilla mezcladora
- F- Carcasa del motor
- G. Mando de cambio de velocidad I II

Especificaciones técnicas

Número de modelo	EDC176
Tensión	220-240 V~, 50/60 Hz
Potencia	1400 W
Velocidad en vacío	0-480/0-800 /min
Diá. de la varilla mezcladora \varnothing máx.	120 mm
Rosca de unión	Hex13
Clase de protección	II □

Seguridad

Instrucciones generales de seguridad



¡ADVERTENCIA! Lea todas las advertencias e instrucciones de seguridad. No seguir las advertencias e instrucciones puede tener como resultado una descarga eléctrica, incendio y/o lesiones graves.

Guarde todas las advertencias e instrucciones como referencia en el futuro. El uso del término "herramienta eléctrica" en las advertencias de seguridad se refiere a herramientas eléctricas conectadas a la red (con cable) o a una batería (sin cable).

1. Seguridad del área de trabajo

- 1) Mantenga el área de trabajo limpia y bien iluminada. Las áreas abarrotadas u oscuras propician accidentes.
- 2) No utilice herramientas eléctricas en un entorno con peligro de explosión, en el que se encuentren líquidos, gases o polvo inflamable. Las herramientas eléctricas generan chispas que pueden encender el polvo y los vapores inflamables.
- 3) Mantenga a los niños y transeúntes alejados cuando utilice la herramienta eléctrica. Las distracciones pueden hacerle perder el control de la máquina.

2. Seguridad eléctrica

- 1) El enchufe de la herramienta eléctrica debe ser compatible con la toma de corriente. No modifique nunca el enchufe de ninguna forma. No utilice ningún enchufe adaptador con herramientas eléctricas con toma de tierra (conectadas a tierra).
- 2) Evite el contacto del cuerpo con superficies conectadas a masa o tierra, por ejemplo, tuberías, radiadores, estufas y refrigeradores. Si su cuerpo está en contacto con tierra o masa existe un mayor riesgo de que se produzca una descarga eléctrica.
- 3) No exponga las herramientas eléctricas a condiciones de humedad o a lluvia. El riesgo de descarga eléctrica aumentará si entra agua en la herramienta eléctrica.
- 4) No maltratar el cable. Nunca use el cable para transportar o desenchufar la herramienta eléctrica o para tirar de ella. Mantenga el cable alejado del calor, de aceite y de piezas móviles o con bordes afilados. Los cables dañados o enredados pueden aumentar el riesgo de descarga eléctrica.

- 5) Cuando utilice la herramienta eléctrica en el exterior, use un alargador adecuado para uso en exterior. El uso de un cable adecuado para uso en exterior reduce el riesgo de descarga eléctrica.
- 6) Si no es posible evitar usar una herramienta eléctrica en condiciones de humedad, utilice interruptor de circuito de fuga a tierra. El uso de un interruptor de circuito de fuga a tierra reduce el riesgo de descarga eléctrica.

3. Seguridad personal

- 1) Cuando utilice una herramienta eléctrica, esté atento, concéntrese en lo que hace y use el sentido común. No utilice la herramienta eléctrica si está cansado o bajo los efectos del alcohol, drogas o medicamentos. Un momento de distracción mientras se utiliza la herramienta eléctrica puede tener como resultado lesiones personales graves.
- 2) Use equipo de protección individual. Lleve siempre protección ocular. El uso de un equipo de protección adecuado como una mascarilla antipolvo, zapatos de seguridad con suela antideslizante, casco o protectores auditivos para las condiciones que lo requieran reducirá las lesiones personales.
- 3) Evite un arranque involuntario. Asegurarse de que el interruptor esté en la posición de apagado antes de contactar la fuente de alimentación y/o insertar el paquete de baterías, recoger o transportar la herramienta. Transportar las herramientas eléctricas con el dedo apoyado sobre el interruptor o enchufar la herramienta eléctrica con el interruptor en la posición de encendido puede propiciar accidentes.
- 4) Retire cualquier llave de ajuste o herramienta antes de encender la herramienta eléctrica. Una herramienta o llave colocada en una pieza giratoria de la herramienta eléctrica puede provocar lesiones personales.
- 5) No se estire demasiado. Apoye bien los pies y mantenga el equilibrio en todo momento. Esto mejorará el control de la herramienta eléctrica en situaciones imprevistas.
- 6) Lleve ropa adecuada. No lleve ropa holgada ni joyas. Mantenga la ropa, guantes y pelo alejados de las piezas móviles. La ropa holgada, las joyas o el pelo largo pueden engancharse en las piezas móviles.
- 7) Si los dispositivos se proveen de una conexión para aspiración de polvo y dispositivos de recolección, asegúrese de que estén conectados y se utilizan correctamente. El uso de un colector de polvo puede reducir los peligros relacionados con el polvo.

4. Uso y cuidado de la herramienta eléctrica

- 1) No fuerce la herramienta eléctrica. Utilice la herramienta eléctrica correcta para su aplicación. El trabajo se hace mejor y de forma más segura usando la herramienta eléctrica correcta con la velocidad para la que ha sido diseñada.
- 2) No utilice la herramienta eléctrica si el interruptor no puede encender ni apagar. Una herramienta que no pueda controlarse con el interruptor es peligrosa y debe repararse.
- 3) Desconecte el enchufe de la fuente de alimentación y/o retire el paquete de baterías de la herramienta eléctrica antes de realizar cualquier ajuste, cambiar los accesorios o almacenar la herramienta.
Tales medidas preventivas de seguridad reducen el riesgo de arrancar la herramienta eléctrica accidentalmente.
- 4) Guarde las herramientas que no utiliza fuera del alcance de los niños y no permita que las personas no familiarizadas con la herramienta eléctrica o estas instrucciones la utilicen. Las herramientas son peligrosas en manos de personas inexpertas.
- 5) Realice el mantenimiento de las herramientas eléctricas. Compruebe si las partes móviles están mal alineadas o atascadas, si no hay piezas rotas o cualquier otro problema que pueda afectar al funcionamiento de la herramienta eléctrica. Si hay daños, haga reparar la herramienta eléctrica antes de utilizarla. Se ocasionan muchos accidentes por el mal mantenimiento de las herramientas eléctricas.
- 6) Mantenga las herramientas de corte afiladas y limpias. Las herramientas de corte con mantenimiento adecuado y con los bordes de corte afilados son menos propensas a atascarse y son más fáciles de controlar.
- 7) Utilice la herramienta eléctrica, los accesorios y las puntas de herramienta, etc. de acuerdo con estas instrucciones, teniendo en cuenta las condiciones de trabajo y el trabajo que se vaya a realizar. La utilización de la herramienta eléctrica para trabajos para los que no ha sido concebida puede dar lugar a una situación de peligro.

5. Servicio

- 1) El servicio de la herramienta eléctrica debe ser realizado por personal cualificado en reparaciones que utilice únicamente pieza de repuesto idénticas. Esto garantizará que se mantenga la seguridad de la herramienta eléctrica.
- 2) Si es necesario reemplazar el cable de alimentación, debe ser realizado por el fabricante o su agente para evitar peligros de seguridad.

6. Instrucciones de seguridad para mezcladoras

- 1) Sostenga la herramienta con ambas manos en los mangos previstos. La pérdida de control puede provocar lesiones personales.
- 2) Garantice una ventilación suficiente cuando mezcle materiales inflamables para evitar un entorno con peligro de explosión. Las chispas que la herramienta genera pueden absorber o encender el vapor generado.
- 3) No mezcle alimentos. La herramienta eléctrica y sus accesorios no están diseñados para procesar alimentos.
- 4) Mantenga el cable alejado del área de trabajo. El cable puede enredarse con la cesta mezcladora.
- 5) Asegúrese de que el recipiente para mezcla esté colocado en una posición firme y segura. Un recipiente que no esté correctamente asegurado puede moverse inesperadamente.
- 6) Asegúrese de que el líquido no salpique la carcasa de la herramienta eléctrica. El líquido que entra en la herramienta eléctrica puede causar daños y provocar una descarga eléctrica.
- 7) Siga las instrucciones y advertencias para el material a mezclar. El material a mezclar puede ser perjudicial.
- 8) Si la herramienta eléctrica cae en el material a mezclar, desconéctela inmediatamente y haga comprobar la herramienta eléctrica por personal cualificado en reparaciones. Si la herramienta todavía enchufada caen en el recipiente puede provocar una descarga eléctrica.
- 9) No meta las manos en el recipiente para mezcla ni introduzca ningún objeto en él mientras mezcle. El contacto con la cesta mezcladora puede causar lesiones personales graves.
- 10) Arranque y baje únicamente la herramienta en el recipiente para mezcla. La cesta mezcladora puede doblarse y girar de manera incontrolada.

7. Reducción de vibraciones y ruido

Para reducir los efectos del ruido y la emisión de vibraciones, reduzca el tiempo de funcionamiento, emplee los modos de funcionamiento de bajo ruido y bajas vibraciones y use el equipo de protección individual.

Tenga en cuenta los siguientes aspectos para minimizar los riesgos de exposición al ruidos y vibraciones:

- 1) Utilice únicamente el producto según lo previsto por su diseño y estas instrucciones.
- 2) Asegúrese de que el producto esté en buenas condiciones y bien mantenido.
- 3) Utilice los accesorios correctos para el producto y asegúrese de que estén en buenas condiciones.
- 4) Sujete firmemente los mangos/superficies de agarre.
- 5) Realice el mantenimiento de este producto según estas instrucciones y manténgalo bien lubricado (según proceda).
- 6) Planifique su horario de trabajo para utilizar cualquier herramienta de altas vibraciones durante un periodo de tiempo más prolongado.

8. Emergencia

Familiarícese con el uso de este producto mediante este manual de instrucciones. Recuerde las instrucciones de seguridad y sígalas al pie de la letra. Esto ayudará a prevenir riesgos y peligros.

- 1) Esté siempre atento cuando utilice este producto, para que pueda reconocer y manejar los riesgos con anticipación. Una intervención rápida puede evitar lesiones graves y daños materiales.
- 2) Apague y desconecte la herramienta de la fuente de alimentación si hay un mal funcionamiento. Haga comprobar y reparar, si es necesario, el producto por personal cualificado antes de volver a ponerlo en funcionamiento.

9. Riesgos residuales

Incluso si utiliza este producto de acuerdo con los requisitos de seguridad, pueden existir posibles riesgos de daños y lesiones. Los siguientes peligros pueden surgir en relación con el diseño y la estructura de este producto:

- 1) Defectos de salud derivados de la emisión de vibraciones si el producto se utiliza durante un periodo de tiempo más largo o no se manejan y mantienen debidamente.
- 2) Lesiones y daños materiales causados por accesorios rotos o un impacto repentino de objetos ocultos durante el uso.
- 3) Riesgo de lesiones y daños materiales causados por objetos voladores.

¡ADVERTENCIA! ¡Este producto produce un campo electromagnético durante su funcionamiento! ¡Este campo puede interferir, en algunas circunstancias, con implantes médicos activos o pasivos! ¡Para reducir el riesgo de lesiones graves o letales, recomendamos a las personas con implantes médicos que consulten a su médico y al fabricante del implante médico antes de utilizar este producto!

¡ADVERTENCIA! Algunos tipos de polvo creados por el lijado, aserrado, esmerilado, taladrado y otras actividades de la construcción contienen productos químicos conocidos como causantes de cáncer, defectos de nacimiento u otros daños del aparato reproductivo. Algunos ejemplos de estos productos químicos son:

- Plomo de pintura a base de plomo
 - Sílice cristalina de ladrillos, cemento y otros productos de mampostería
 - Arsénico y cromo de la madera químicamente tratada
- Su riesgo derivado de estas exposiciones varía, dependiendo de la frecuencia con la que realice este tipo de trabajo. Para reducir la exposición a estos productos químicos:
- trabajar en un área bien ventilada.
 - trabajar con el equipo de protección aprobado, como las mascarillas antipolvo que están especialmente diseñadas para filtrar las partículas microscópicas.

Uso

- Encender/apagar ②
- Bloqueo del interruptor para funcionamiento continuo ③

! esté atento de las fuerza que se producen a causa del atasco; sujete firmemente la herramienta con ambas manos y apoye bien los pies

! esté atento de las fuerza que se producen a causa del atasco; sujete firmemente la herramienta con ambas manos y apoye bien los pies

- Control de velocidad para un arranque suave ④

• Funcionamiento de la herramienta

! Asegúrese de que la herramienta esté apagada

- montar la varilla mezcladora E en el husillo D como se muestra ⑤

- conectar el enchufe a la fuente de alimentación

- asegurarse de que el recipiente para mezcla esté bien colocado en el suelo

- sumerja la varilla mezcladora en el material a mezclar

- ajuste la rueda C a baja velocidad

- encienda la herramienta

- aumente gradualmente la velocidad de mezcla girando la rueda C a la velocidad máxima deseada (de manera que el material no salpique y la herramienta no se sobrecargue)

! apague la herramienta solo cuando la varilla mezcladora esté en el recipiente para mezcla

- Electrónica de arranque suave

Asegúrese de alcanzar suavemente la velocidad máxima sin provocar ningún impacto repentino cuando se encienda la herramienta

- ¡Agarrar y guiar la herramienta!

! cuando trabaje, sostenga siempre la máquina de las superficies de agarre de color gris

! siempre sujete firmemente la herramienta con ambas manos

Mantenimiento y reparación

- Mantenga siempre la herramienta y el cable limpio (especialmente las ranuras de ventilación)

- limpie siempre la mezcladora y las piezas funcionales después de sus trabajos de mezcla

- limpie la herramienta con un paño suave y seco (no agentes de limpieza o disolventes)

- limpie regularmente la ranura de ventilación F ① con un cepillo o aire comprimido

! desconecte el enchufe antes de limpiar















Medio ambiente

- **No deseche las herramientas eléctricas, los accesorios y el embalaje junto con los materiales de desechos domésticos** (solo para los países en la UE)

- de acuerdo con la Directiva Europea sobre residuos de aparatos eléctricos y electrónica, así como su aplicación conforme a la legislación nacional, las herramientas eléctricas que han llegado al final de su vida útil deben ser recogidas por separado y devueltas a una instalación de reciclaje competente y respetuosa con el medio ambiente

Símbolos

En el producto, la etiqueta de características y en estas instrucciones, encontrará entre otros los siguiente símbolos y abreviaturas. Familiarícese con ellos para reducir los peligros como lesiones personales y daños materiales.

V~	Voltio, (tensión alterna)	mm	Milímetro
Hz	Hercios	kg	Kilo
W	Vatio	dB(A)	Decibelios (con clasificación A)
/min o min ⁻¹	Por minuto	m/s ²	Metros por segundo al cuadrado
l	Litro	Nm	Newton metro
	Bloqueo / para apretar o asegurar.		Desbloqueo / para aflojar.
	Nota Observación.		Precaución / Advertencia.
	Lea este manual de instrucciones.		Lleve protección auditiva.
	Use protección ocular.		Use una mascarilla antipolvo.
	Lleve guantes de protección.		Lleve calzado de protección antideslizante.
	Apague el producto y desconéctelo de la fuente de alimentación antes del montaje, limpieza, ajustes, mantenimiento, almacenamiento y transporte.		
	Este producto es de la clase de protección 11. Esto significa que dispone de doble aislamiento o reforzado.		
	Este producto cumple con las directivas europeas aplicables y se ha realizado un método de evaluación de la conformidad de estas directivas.		
	Símbolo RAEE. Los residuos de productos eléctricos no deben ser desechados con los residuos domésticos. Recíclelos donde existan instalaciones. Consulte con las autoridades locales o la tienda local sobre las instrucciones para reciclar.		

Tarjeta de garantía del producto

Estimados usuarios:

Gracias por comprar nuestros productos. Con el fin de garantizar su beneficio, los usuarios que compran nuestros productos pueden ponerse en contacto con el distribuidor local o las estaciones de reparación especificadas con factura(s) y tarjeta(s) de garantía si el producto falla debido a problemas de calidad.

Aviso de garantía:

1. De _____ (Año/Mes/Día) a _____ (Año/Mes/Día), Si la falla ocurre durante el uso normal, nuestra compañía ofrecerá garantía gratuita, reemplazo de piezas y otros servicios de acuerdo con la situación de la falla.
2. Esta tarjeta de garantía y la factura de compra son el comprobante del servicio posventa proporcionado por nuestra empresa a los clientes. La tarjeta debe detallarse solo después de completar el siguiente formulario y colocar el sello oficial del distribuidor.
3. En los siguientes casos, el servicio de garantía gratuito no será válido y se exigirán tarifas de mantenimiento:
 - (1) Exceder la fecha de vencimiento.
 - (2) Fallo o daño causado por no seguir los requisitos del manual del producto o un mantenimiento o almacenamiento inadecuados.
 - (3) Fallo o daño causado por el desmontaje, la reparación o la modificación del producto sin el permiso de nuestra empresa.
 - (4) Avería de la máquina o daños causados por fuerza mayor.
 - (5) Accesorios consumibles.

Esta tarjeta se emite con el producto. Una tarjeta por máquina; para garantizar que pueda disfrutar plenamente del derecho al servicio de garantía gratuito proporcionado por la empresa, guarde esta tarjeta debidamente, la pérdida no será reemplazada.

Fecha de compra: _____ (Año/Mes/Día)

Certificado de producto

Inspector:

01

Fecha de fabricación:

NINGBO DELI TOOLS CO., LTD.
No. 128 Chezhan West Road, Huangtan Town,
Ninghai County, Ningbo, Zhejiang, China
delitoolsglobal@nbdeli.com
www.delitoolsglobal.com
+86 574 87562689
MADE IN CHINA



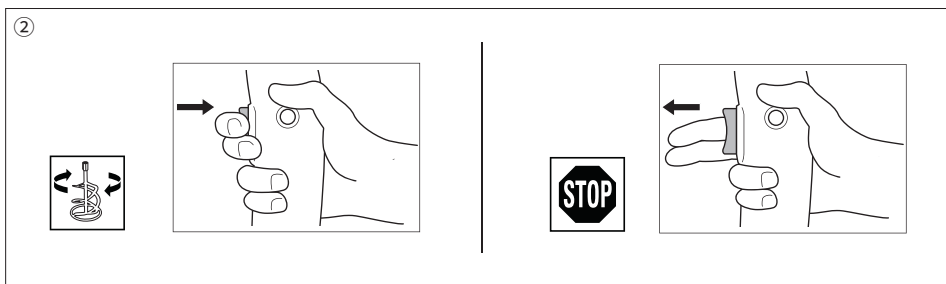
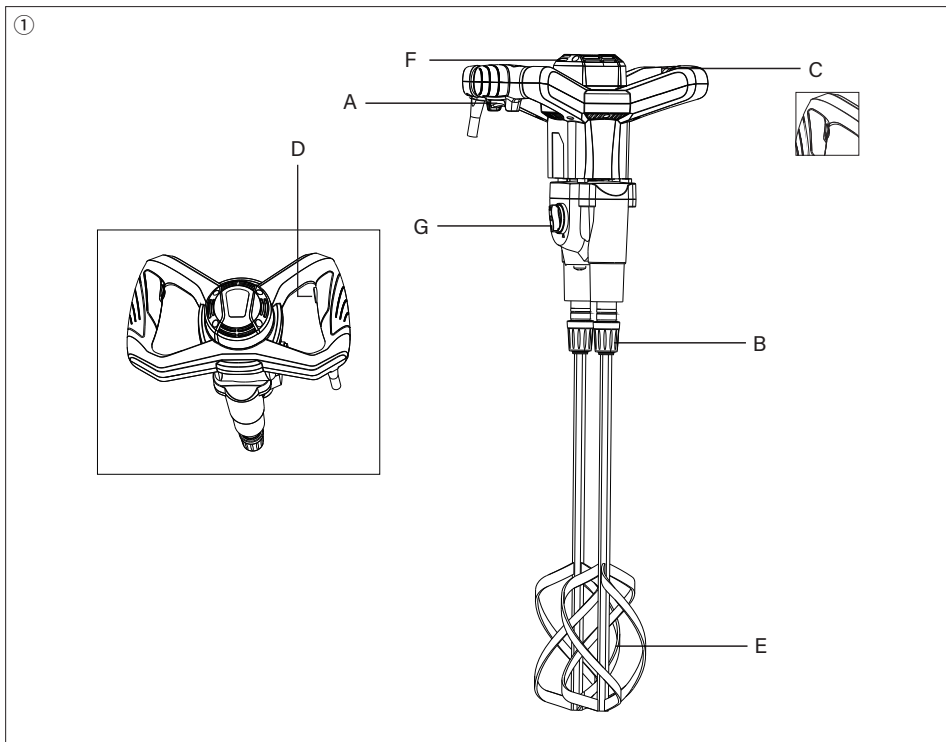

③

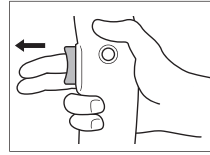
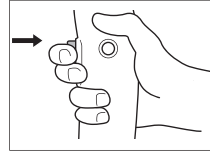
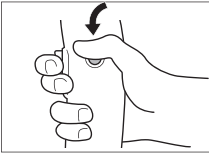
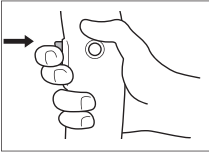
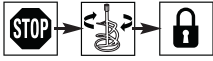

④

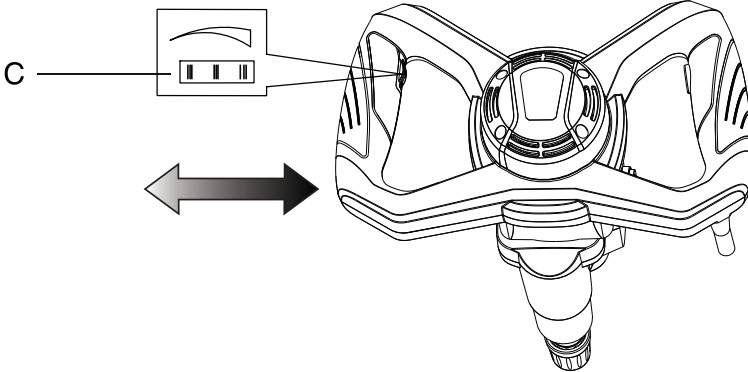

5

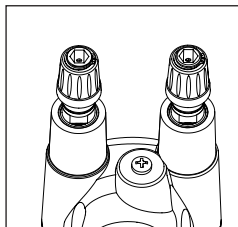

(иллюстрация 1)

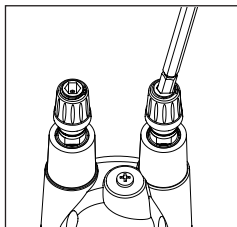

(иллюстрация 2)

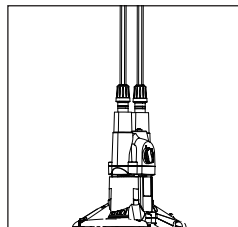

(иллюстрация 3)

Описание (рис. ①)

- A. Выключатель
- B. Вал для крепления инструментов с резьбой M16
- C. Электронный регулятор скорости
- D. Кнопка блокировки выключателя
- E. Насадка
- F. Корпус двигателя
- G. Поворотный переключатель скорости «I II»

Технические характеристики

Номер модели	EDC176
Напряжение	220-240 В~, 50/60 Гц
Мощность	1400 Вт
Частота вращения без нагрузки	0-480/0-800 мин
Диаметр насадки \varnothing макс.	120 мм
Соединительная резьба	Hex13
Класс защиты	II □

Безопасность

Общие правила техники безопасности



ВНИМАНИЕ! Внимательно прочтите все предупреждения и указания по технике безопасности. Несоблюдение приведенных ниже предупреждений и указаний может привести к поражению электрическим током, возгоранию или тяжелым травмам. Сохраните все предупреждения и инструкции на будущее. Термин «электроинструмент» в предупреждениях относится к инструменту, работающему от сети электропитания (проводной), или к инструменту, работающему от аккумулятора (беспроводной).

1. Безопасность на рабочем месте

- 1) Рабочее место должно быть чистым и хорошо освещенным. Загроможденное или плохо освещенное рабочее место может стать причиной несчастных случаев.
- 2) Не используйте электроинструменты во взрывоопасных средах, например в присутствии легковоспламеняющихся жидкостей, газов или пыли. Электроинструменты создают искры, которые могут стать причиной воспламенения пыли или паров.
- 3) Во время работы с электроинструментом не позволяйте детям и посторонним лицам приближаться к месту работы. Отвлекающие факторы могут привести к потере контроля над электроинструментом.

2. Электробезопасность

- 1) Вилка силового шнура электроинструмента должна соответствовать розетке. Запрещается изменять конструкцию вилки. Не используйте с заземленными электроинструментами переходники. Использование немодифицированных вилок и соответствующих им розеток снижает опасность поражения электрическим током.
- 2) Не прикасайтесь к заземленным предметам, таким как трубы, отопительные батареи, кухонные плиты и холодильники. При заземлении тела повышается опасность поражения электрическим током.
- 3) Обеспечьте защиту электроинструментов от дождя или сырости. Попадание воды внутрь электроинструмента повышает опасность поражения электрическим током.
- 4) Будьте осторожны со шнуром питания. Никогда не используйте шнур для переноски, волочения или извлечения электроинструмента из розетки. Держите шнур вдали от источников тепла, масла,

острых краев или движущихся частей. Поврежденный или запутанный шнур питания повышает опасность поражения электрическим током.

- 5) При работе с электроинструментом вне помещения используйте удлинитель, пригодный для использования на улице. Использование удлинителя, предназначенного для использования вне помещения, снижает опасность поражения электрическим током.
- 6) При необходимости выполнять работы во влажной среде используйте источник электропитания, оборудованный устройством защитного отключения (УЗО). Использование УЗО снижает опасность поражения электрическим током.

3. Личная безопасность

- 1) При работе с электроинструментом будьте внимательны, следите за своими действиями и руководствуйтесь здравым смыслом. Не работайте с электроинструментом в случае утомления, в состоянии алкогольного, наркотического опьянения или под воздействием лекарственных средств. Малейшая невнимательность при работе с электроинструментом может привести к тяжелым травмам.
- 2) Используйте средства индивидуальной защиты. Всегда используйте средства защиты глаз. Средства индивидуальной защиты, такие как пылезащитная маска, нескользящая защитная обувь, каска и средства защиты органов слуха, используемые в соответствующих условиях, сводят к минимуму вероятность получения травм.
- 3) Не допускайте случайного запуска. Перед подключением к источнику питания или аккумулятору, поднятием или переноской инструмента убедитесь, что переключатель находится в выключенном положении. Переноска электроинструментов с пальцем на выключателе или подключение электроинструмента к источнику питания с выключателем во включенном положении может привести к несчастным случаям.
- 4) Перед включением электроинструмента уберите все регулировочные и гаечные ключи. Гаечный или регулировочный ключ, оставленный соединенным с вращающейся частью электроинструмента, может привести к травме.
- 5) Не тянитесь слишком далеко. Всегда сохраняйте надежную опору и равновесие. Это позволяет лучше контролировать электроинструмент в непредвиденных ситуациях.

- 6) Одевайтесь правильно. Не носите свободную одежду и ювелирные украшения. Держите одежду, перчатки и волосы вдали от подвижных частей. Свободная одежда, украшения или длинные волосы могут быть захвачены подвижными частями.
- 7) Если предусмотрены приспособления для подсоединения устройств удаления и сбора пыли, убедитесь, что эти устройства подсоединены и используются надлежащим образом. Использование системы пылеудаления может снизить влияние опасных факторов, связанных с запыленностью.

4. Использование электроинструмента и уход за ним

- 1) Не перегружайте электроинструмент. Правильно подбирайте электроинструмент для своих целей. Правильно подобранный электроинструмент позволяет лучше и безопаснее выполнять работу, с предусмотренной скоростью.
- 2) Не используйте электроинструмент, если его невозможно включить и выключить выключателем. Любой электроинструмент, которым нельзя управлять с помощью выключателя, опасен и подлежит ремонту.
- 3) Перед регулировкой, заменой принадлежности или размещением электроинструмента на хранение отсоедините вилку сетевого шнура от источника питания или извлеките аккумуляторную батарею. Такие профилактические меры безопасности снижают риск случайного включения электроинструмента.
- 4) Храните неиспользуемый электроинструмент в недоступном для детей месте и не позволяйте лицам, не знакомым с электроинструментом или данными инструкциями, работать с ним. Электроинструмент в руках неподготовленных пользователей представляет опасность.
- 5) Проводите техническое обслуживание электроинструментов. Проверяйте подвижные детали на предмет несоосности или заедание, выявляйте сломанные детали и условия, которые могут влиять на работу электроинструмента. В случае повреждения отремонтируйте электроинструмент перед использованием. Причиной многих несчастных случаев является плохое техническое обслуживание электроинструмента.
- 6) Держите режущие инструменты острыми и чистыми. Правильно обслуживаемые режущие инструменты с острыми режущими

кромками реже заедают, ими легче управлять.

- 7) Используйте электроинструмент, принадлежности, насадки и т. д. в соответствии с настоящей инструкцией, принимая во внимание рабочие условия и выполняемую работу. Использование электроинструмента не по назначению может привести к возникновению опасных ситуаций.

5. Обслуживание

- 1) Доверяйте обслуживание электроинструмента квалифицированному специалисту и используйте только оригинальные запасные части. Это позволит поддерживать безопасность электроинструмента.
- 2) Во избежание опасности замену шнура питания должен выполнить изготовитель или сервисное подразделение.

6. Правила техники безопасности при использовании миксера

- 1) Держите миксер обеими руками за предназначенные для этого ручки. Потеря контроля может привести к травме.
- 2) Во время перемешивания огнеопасных материалов обеспечивайте достаточную вентиляцию, чтобы не допустить образования опасной среды. Образующиеся испарения могут попасть в легкие или воспламениться от искр, образующихся в электроинструменте.
- 3) Не перемешивайте пищевые продукты. Электроинструменты и принадлежности к ним не предназначены для работы с пищевыми продуктами.
- 4) Шнур питания должен находиться за пределами рабочего места. Шнур может попасть в лопасти миксера.
- 5) Смесительная емкость обязательно должна быть надежно закреплена на твердом основании. Плохо закрепленная емкость может неожиданно переместиться.
- 6) Не допускайте попадания на корпус электроинструмента капель жидкости. Попадание жидкости внутрь электроинструмента может привести к его выходу из строя и поражению оператора электрическим током.
- 7) Соблюдайте указания и предостережения, относящиеся к смешиваемому материалу. Смешиваемый материал может быть вреден.
- 8) В случае падения электроинструмента в смешиваемый материал немедленно извлеките вилку шнура питания инструмента из розетки и передайте инструмент на

проверку квалифицированному специалисту по ремонту. Когда вилка шнура питания инструмента подключена к розетке, контакт с содержимым смесительной емкости может привести к поражению электрическим током.

- 9) Во время перемешивания не опускайте в смесительную емкость руки или предметы. Их попадание в лопасти миксера может привести к серьезной травме.
- 10) Запускайте и останавливайте инструмент, только когда он опущен в смесительную емкость. Лопасти миксера могут изогнуться или вращаться неконтролируемым образом.

7. Уменьшение вибрации и шума

Для снижения воздействия шума и вибрации ограничивайте время работы, используйте режимы работы с малым уровнем шума и вибрации, а также надевайте средства индивидуальной защиты.

Чтобы минимизировать риски воздействия вибрации и шума, обратите внимание на следующие указания:

- 1) Используйте изделие только по назначению, предусмотренному его конструкцией и настоящим руководством.
- 2) Убедитесь, что изделие находится в хорошем состоянии и надлежащим образом обслужено.
- 3) Используйте подходящие насадки для изделия и убедитесь, что они находятся в хорошем состоянии.
- 4) Крепко держите инструмент за ручки/поверхность захвата.
- 5) Обслуживайте данное изделие в соответствии с настоящим руководством и своевременно смазывайте его (там, где это необходимо).
- 6) Планируйте график работы так, чтобы распределить использование инструментов с высокой вибрацией на более длительный период времени.

8. Аварийные ситуации

Ознакомьтесь с порядком эксплуатации данного изделия, прочитав настоящее руководство.

Запомните указания по безопасности и беспрекословно выполняйте их. Это поможет избежать рисков и опасностей.

- 1) Пользуясь данным изделием, всегда будьте бдительны, тогда можно будет вовремя заметить и отреагировать на возникающие риски. Быстро отреагировав, можно избежать тяжелых травм и материального ущерба.
- 2) В случае неисправностей выключите инструмент и отключите его от сети. Передайте изделие квалифицированному специалисту, который проверит и, если

необходимо, отремонтирует его; после этого можно будет продолжать эксплуатацию.

9. Остаточные риски

Даже при использовании данного изделия с соблюдением всех требований техники безопасности имеются потенциальные риски получения травмы или материального ущерба.

В связи с особенностями конструкции данного изделия возможны следующие опасности:

- 1) Вред здоровью, возникающий в результате вибрации, если изделие используется в течение длительного периода времени, без соблюдения условий содержания и технического обслуживания.
- 2) Травмы и материальные убытки вследствие поломки насадок или внезапного удара о незамеченные предметы во время эксплуатации.
- 3) Опасность травм и материального ущерба в результате вылетания предметов.

ВНИМАНИЕ! Данное изделие во время работы создает электромагнитное поле!

При определенных обстоятельствах это поле может создавать помехи для активных или пассивных медицинских имплантатов! Чтобы снизить риск серьезных или смертельных травм, рекомендуется лицам с медицинскими имплантатами проконсультироваться со своим врачом и производителем медицинских имплантатов перед использованием инструмента!

ВНИМАНИЕ! Пыль, выделяющаяся в некотором количестве при шлифовании, распиливании, точении, сверлении и прочих строительных работах, содержит химические вещества, которые, согласно имеющейся информации, вызывают рак, врожденные пороки развития и прочие опасности для репродуктивного здоровья. К таким химическим веществам, в частности, относятся:

- свинец, содержащийся в красках на основе свинца;
 - кристаллический кремнезем от свинца, цемента и прочих кладочных материалов;
 - мышьяк и хром от химически обработанной древесины.
- Степень риска от воздействия этих факторов может быть различной и зависит от того, как часто выполняются такие работы. Для уменьшения воздействия этих химических веществ на организм соблюдайте следующие правила:
- работайте в хорошо вентилируемом месте;
 - работайте с утвержденными средствами индивидуальной защиты, например респираторами, специально предназначенными для удержания микроскопических частиц.

Порядок эксплуатации

- Выключатель ②
- Фиксатор выключателя для продолжительного использования ③

! Не забывайте о силах, которые возникают при зажатии; крепко держите инструмент обеими руками и займите безопасное положение.

! Не забывайте о силах, которые возникают при зажатии; крепко держите инструмент обеими руками и займите безопасное положение.

- Регулятор скорости для плавного пуска ④
- Эксплуатация инструмента

! Убедитесь, что инструмент выключен

- вставьте насадку E в шпиндель D, как показано ⑤ ;
- вставьте вилку шнура питания в розетку сети электропитания;
- убедитесь, что смесительная емкость прочно стоит на полу;
- погрузите насадку в перемешиваемый материал;
- переведите переключатель "C" в положение низкой скорости;
- включите инструмент;
- постепенно увеличивайте скорость перемешивания, поворачивая колесико C до нужной максимальной скорости (чтобы материал не разбрызгивался в стороны и инструмент не был перегружен).

! Не извлекая насадку из емкости, выключите инструмент

- Электронная система плавного пуска
Обеспечивает плавное достижение максимальной скорости, благодаря которому включение инструмента не сопровождается резким ударом.
- Удерживание и перемещение инструмента !

! во время работы все время держите инструмент за серые ручки для захвата

! все время крепко держите инструмент обеими руками

Техническое обслуживание и уход

- Всегда поддерживайте чистоту шнура питания и инструмента (особенно вентиляционных щелей)
- после смешивания всегда очищайте миксер и его функциональные детали;
- очищайте инструмент сухой мягкой тканью (не используйте чистящие средства или растворители);
- регулярно очищайте вентиляционные щели F ① щеткой или сжатым воздухом;

! перед очисткой извлеките вилку шнура питания из розетки.

Защита окружающей среды

- **Не выбрасывайте электроинструменты, принадлежности и упаковку вместе с бытовыми отходами** (относится только к странам ЕС)
- во исполнение европейской Директивы об отходах электрического и электронного оборудования и ее имплементации в соответствии с национальным законодательством, электроинструменты, у которых закончился срок эксплуатации, следует собирать отдельно и сдавать в экологически совместимый пункт повторной переработки

Обозначения

На изделии, паспортной табличке и в настоящем руководстве использованы, в частности, следующие символы и сокращения.. Изучите их, чтобы сократить риск получения травм и материального ущерба.

V~	Вольт (переменное напряжение)	mm	Миллиметр
Hz	Герц	kg	Килограмм
W	Ватт	dB(A)	Децибел (А-взвешенная шкала)
/min или min ⁻¹	В минуту	m/s ²	Метр на секунду в квадрате
l	Литр	Nm	Ньютон-метр
	Заблокируйте/затяните, чтобы закрепить.		Разблокируйте/ , чтобы ослабить.
	Примечание Замечание.		Предостережение / Предупреждение.
	Прочитайте руководство по эксплуатации.		Наденьте средства защиты органов слуха.
	Наденьте средства защиты глаз.		Наденьте респиратор.
	Наденьте защитные перчатки.		Наденьте защитную обувь с противоскользящей подошвой.
	Перед сборкой, очисткой, настройкой, техническим обслуживанием, хранением или транспортированием изделия отключите его от источника питания.		
	Данное изделие имеет класс защиты II. Это означает наличие улучшенной или двойной изоляции.		
	Изделие соответствует применяемым европейским директивам и прошла процедуру оценки соответствия изделия этим директивам.		
	Символ WEEE. Отходы электротехнической продукции запрещается утилизировать вместе с бытовыми отходами. Они должны быть доставлены в местный центр утилизации для надлежащей переработки. Обратитесь к местным властям или в местный магазин за рекомендацией по утилизации.		

Гарантийный талон продукта

Уважаемые пользователи!

Благодарим вас за приобретение нашей продукции. Если приобретенное вами изделие вышло из строя из-за проблем с качеством, вы можете обратиться к местному дистрибьютору или в указанные пункты ремонта, приложив счет-фактуру и гарантийные талоны.

Гарантийное уведомление:

1. От _____ (год/месяц/день) до _____ (год/месяц/день), Если выход из строя произошел при обычном использовании, наша компания предоставит бесплатную гарантию, замену деталей и другие услуги в зависимости от характера поломки.
2. Настоящий гарантийный талон и счет-фактура являются ваучером послепродажного обслуживания, предоставляемого нашей компанией клиентам. Вносить данные в талон следует только после заполнения следующей формы и скрепления официальной печатью дистрибьютора.
3. При возникновении одного из следующих случаев бесплатное гарантийное обслуживание является недействительным и взимается плата за ремонт:
 - (1) Истек срок службы изделия.
 - (2) Неисправность или повреждение вызванные несоблюдением требований руководства по эксплуатации изделия, техническому обслуживанию или неправильными условиями хранения.
 - (3) Неисправность или повреждение вызванные разборкой, ремонтом или модификацией изделия без разрешения нашей компании.
 - (4) Поломка или повреждение изделия, вызванные форс-мажорными обстоятельствами.
 - (5) Расходные материалы и принадлежности.

Настоящий талон выдан вместе с изделием. Один талон на одно изделие. Чтобы в полной мере воспользоваться правом на бесплатное гарантийное обслуживание, предоставляемое компанией, необходимо сохранить талон в целостности, утерянный талон замене не подлежит.

Дата покупки: _____ (год/месяц/день)

Сертификат продукции

Контролирующий орган:

01

Дата производства:

NINGBO DELI TOOLS CO., LTD.
No. 128 Chezhan West Road, Huangtan Town,
Ninghai County, Ningbo, Zhejiang, China
delitoolsglobal@nbdeli.com
www.delitoolsglobal.com
+86 574 87562689
MADE IN CHINA



بطاقة ضمان المنتج

المفتش:

01

تاريخ التصنيع:



NINGBO DELI TOOLS CO., LTD.
No. 128 Chezhan West Road, Huangtan Town,
Ninghai County, Ningbo, Zhejiang, China
delitoolsglobal@nbdeli.com
www.delitoolsglobal.com
+86 574 87562689
MADE IN CHINA

بطاقة ضمان المنتج

أعزائي المستخدمين:

شكراً لاختياركم مُنتجنا. لضمان حصولكم على أقصى استفادة ممكنة، يمكن لعملائنا الاتصال بالوكيل المحلي أو بمحطات الصيانة المحددة عند حدوث أي عيوب في المنتج بسبب مشاكل في الجودة، وذلك باستخدام فاتورة الشراء و بطاقة الضمان.

إشعار الضمان:

1. من _____ (اليوم/ الشهر/ السنة) إلى _____ (اليوم/ الشهر/ السنة)، لضمان رضاكم، ستقدم شركتنا ضماناً مجانياً واستبدال القطع وأعمال الصيانة الأخرى عند حدوث أي عطل أثناء الاستخدام العادي، وذلك بما يتناسب مع طبيعة العطل المحدد.
2. تعد بطاقة الضمان هذه وفاتورة الشراء إثباتاً لخدمة ما بعد البيع التي تقدمها شركتنا للعملاء. يمكن تقديم طلب الحصول على بطاقة الضمان من خلال ملء النموذج التالي ووضع الختم الرسمي من قبل الموزع.
3. لن يتم تقديم خدمات الصيانة مجاناً ويتوجب دفع رسومها كاملة في حالة وجود إحدى الحالات التالية:
 - (1) تجاوز تاريخ الانتهاء؛
 - (2) عطل أو تلف المنتج نتيجة عدم اتباع متطلبات دليل المنتج أو الصيانة أو التخزين الصحيح؛
 - (3) العطل أو التلف الناتج عن تفكيك أو إصلاح أو تعديل المنتج بدون إذن من شركتنا؛
 - (4) العطل أو التلف الناتج عن القوة القاهرة؛
 - (5) الملحقات الاستهلاكية.

يتم إصدار هذه البطاقة مع المنتج. يرجى الاحتفاظ بطاقة ضمان المنتج بشكل صحيح، حيث تضمن هذه البطاقة حق الاستفادة من الخدمة المجانية للضمان التي تقدمها الشركة، علماً بأنه لا يمكن استبدالها في حالة الفقد.

تاريخ الشراء: _____ (اليوم/ الشهر/ السنة)

ستجد على المنتج وعلى ملصق المواصفات وضمن هذه التعليمات ومن بين أمور أخرى، الرموز والاختصارات التالية: للتقليل من المخاطر مثل الإصابات الشخصية والأضرار بالملمتلكات، يرجى التعرف على هذه الرموز والاختصارات.

فولت (جهد متردد)	~V	مليمتر	mm
هيرتز	Hz	كيلوجرام	kg
واط	W	ديسيبل A (تصنيف - A)	(dB(A)
لكل دقيقة	min or min ⁻¹	متر لكل ثانية مربعة	m/s ²
لتر	l	نيوتن متر	Nm
قفل / لإحكام التثبيت أو التأمين.		فتح / لإلغاء التثبيت.	
ملاحظة تنبيه.		تحذير / تنبيه.	
اقرأ دليل التعليمات.		ارتدي واقي السمع.	
ارتدي واقي العين.		ارتدي قناع الغبار.	
ارتدي القفازات الواقية.		ارتدي الأحذية المانعة للانزلاق.	
يجب إيقاف تشغيل المنتج وفصله عن مصدر الطاقة قبل البدء بالتركيب، والتنظيف، والتعديلات، والصيانة، والتخزين والنقل.			
يصنف هذا المنتج ضمن فئة الحماية 11. هذا يعني أنه مزود بعزل معزز أو عزل مزدوج.			
يتوافق هذا المنتج مع متطلبات التوجيهات الأوروبية ذات الصلة، وقد تم إجراء تقييم للتأكد من مطابقته لها.	CE		
رمز النفايات الكهربائية والإلكترونية WEEE. لا ينبغي التخلص من نفايات المنتجات الكهربائية مع النفايات المنزلية. يرجى إعادة التدوير حيث توجد المرافق. استشر السلطة المحلية أو المتجر الذي اشتريته منه المنتج لاستشارتهم حول إعادة التدوير.			

- تشغيل/ إيقاف ②
- تحويل قفل المفتاح إلى وضع التشغيل المستمر ③
- احكم سيطرتك عند التعامل مع الأداة! انتبه لإمكانية حدوث ردود فعل عنيفة نتيجة الإنحشار. للحفاظ على الثبات والتحكم، تأكد من إمساك الأداة بقوة بكلتا اليدين واتخاذ وضعية متوازنة.
- احكم سيطرتك عند التعامل مع الأداة! انتبه لإمكانية حدوث ردود فعل عنيفة نتيجة الإنحشار. للحفاظ على الثبات والتحكم، تأكد من إمساك الأداة بقوة بكلتا اليدين واتخاذ وضعية متوازنة.
- نظام تحكم بالسرعة للبدء بالسلس ④
- تشغيل الأداة
- تحقق من إيقاف تشغيل الأداة!
- ثبت مضرب الخلط E على عمود الدوران D كما هو موضح في الشكل ⑤
- قم بتوصيل القابس بمصدر الطاقة
- تأكد من تثبيت وعاء الخلط بشكل آمن على الأرض
- اغمر مضرب الخلط في المادة المراد خلطها
- اضبط العجلة C على السرعة البيئية
- قم بتشغيل الأداة
- زيادة سرعة الخلط تدريجياً عن طريق دوران عجلة C إلى السرعة القصوى المرغوبة (لكي لا تتطاير المادة ولا يتم التحميل الزائد على الأداة) لا تقم بإيقاف تشغيل الأداة إلا عندما يكون مضرب الخلط بداخل وعاء الخلط.
- بدء التشغيل الناعم الإلكتروني
- يضمن نظام بدء تشغيل الناعم الوصول إلى السرعة القصوى بسلاسة ودون حدوث صدمة مفاجئة عند تشغيل الأداة.
- تثبيت الأداة وتوجيهها!
- أثناء العمل، امسك الأداة دائماً من المناطق ذات القبضة الرمادية.
- امسك الأداة بإحكام بكلتا اليدين دائماً.

الصيانة وخدمة

- حافظ دائماً على نظافة الأداة والأسلاك الكهربائية (خاصة فتحات التهوية)
- بعد الانتهاء من عملية الخلط، قم دائماً بتنظيف وحدة الخلاط والأجزاء العاملة
- نظف الأداة باستخدام قطعة جافة وناعمة من القماش (يُمنع استخدام مواد التنظيف أو المذيبات)
- نظف فتحات التهوية F ① بانتظام باستخدام فرشاة أو هواء مضغوط
- افصل القابس من مأخذ التيار الكهربائي قبل إجراء أعمال التنظيف.

البيئة

- لا تتخلص من الأدوات الكهربائية والملحقات والتغليف مع النفايات المنزلية (فقط لدول الاتحاد الأوروبي).
- يجب جمع الأدوات الكهربائية التي وصلت إلى نهاية عمرها الاستهلاكي بشكل منفصل وإعادتها إلى منشأة إعادة تدوير صديقة للبيئة، وذلك امتثالاً لتوجيهات الاتحاد الأوروبي بشأن نفايات المعدات الكهربائية والإلكترونية وتنفيذها وفقاً للقانون الوطني.

- 1) يجب صيانة الأداة الكهربائية الخاصة بك من قبل فني تصليح مؤهل باستخدام قطع غيار مطابقة فقط. سيضمن ذلك الحفاظ على سلامة أداة الطاقة.
- 2) للحفاظ على سلامتك، يجب استبدال سلك التغذية المعطوب من قبل الشركة المصنعة أو أحد وكلائها المعتمدين.

6. تعليمات السلامة الخاصة بوحدة الخلط

- 1) امسك الأداة بكتنا يديك من المقابض المخصصة لذلك. قد يتسبب فقدان السيطرة على الجهاز في وقوع إصابة شخصية.
- 2) احرص من عدم توجير تهوية كافية عند خلط المواد القابلة للاشتعال لتجنب حدوث خطر. قد يتم اشتقاق البخار المتصاعد أو اشتعاله بواسطة الشرارات التي تنتجها الأداة الكهربائية.
- 3) يُمنع استخدام الأداة لخلط الطعام. الأدوات الكهربائية وملحقاتها ليست مخصصة لمعالجة الطعام.
- 4) أبقِ السلك بعيداً عن منطقة العمل. قد يشبك السلك مع سلة الخلط.
- 5) احرص على وضع حاوية الخلط في مكان ثابت وأمن. قد تتحرك الحاوية التي لم يتم تثبيتها بشكل صحيح بشكل غير متوقع.
- 6) تحقق من عدم وجود أي رذاذ سائل على هيكل الأداة الكهربائية. يمكن أن يؤدي دخول السوائل إلى الأداة الكهربائية إلى تلفها وحدث صعقة كهربائية.
- 7) اتبع التعليمات والتحذيرات الخاصة بالمواد المراد خلطها. قد تكون المواد المراد خلطها ضارة.
- 8) في حال سقوط الأداة الكهربائية في مادة الخلط، أفضل القابض على الفور وأرسلها إلى فني تصليح معتمد لإخضاعها لعملية الفحص. احذر من لمس دلو المادة المراد خلطها وأداة الطاقة قيد التشغيل، حيث يمكن أن يؤدي ذلك إلى حدوث صدمة كهربائية.
- 9) لا تدخل يدك إلى حاوية الخلط أو تضع أي أجسام أخرى فيها أثناء عملية الخلط. يمكن أن يؤدي ملامسة حاوية الخلط إلى إصابات شخصية خطيرة.
- 10) قم بتشغيل الأداة وتشغيلها فقط داخل وعاء الخلط. حاوية الخلط معرضة للانحناء أو الدوران بشكل غير متوقع.

7. تخفيض الاهتزاز والضجيج.

- لتقليل تأثير انبعاث الضوضاء والاهتزاز، قلل من وقت التشغيل، واستخدم أوضاع التشغيل ذات الاهتزاز والضوضاء المنخفضة، وارتد معدات الحماية الشخصية.
- احرص على النقاط التالية للحد من مخاطر التعرض للاهتزاز والضوضاء:
- 1) استخدم المنتج فقط للغرض المخصص له وفقاً للتصميم والإرشادات الواردة هنا.
 - 2) تأكد من أن المنتج في حالة جيدة وخضع للصيانة الدورية.
 - 3) تأكد من استخدام الملحقات المخصصة للمنتج وأنها في حالة جيدة.
 - 4) حكم مسكة المقابض/السطح المخصص للإمساك.
 - 5) احرص على صيانة هذا المنتج وفقاً لهذه الإرشادات والحفاظ على تزييته بشكل جيد (عند الحاجة).
 - 6) وزع استخدام الأدوات ذات الاهتزاز العالي على فترات أطول خلال يوم العمل.

- تعرف على كيفية استخدام هذا المنتج من خلال دليل التعليمات هذا. احفظ إرشادات السلامة من ظهر قلب واتباعها بدقة. سيساعد ذلك على الوقاية من المخاطر والحد من الأضرار.
- 1) حافظ على بظنك دائماً عند استخدام هذا المنتج حتى تتمكن من تحديد المخاطر ومعالجتها في وقت مبكر. يؤدي التدخل السريع إلى منع الإصابات الخطيرة وتقليل الأضرار التي تلحق بالملمتلكات.
 - 2) أوقف تشغيل الجهاز وافصله عن مصدر الطاقة في حالة حدوث أعطال. يجب فحص هذا المنتج من قبل فني مؤهل وإصلاحه إن لزم الأمر، قبل إعادة تشغيله.

9. المخاطر المتبقية

- حتى إذا كنت تعمل بهذا المنتج وفقاً لجميع متطلبات السلامة، تبقى مخاطر الإصابة بالضرر محتملة. نظراً لتصميم هذا المنتج وبنية، فقد تحدث المخاطر التالية:
- 1) الاستخدام المطول أو الصيانة غير السليمة لهذا المنتج الذي يصدر اهتزازات يمكن أن يؤدي إلى عوارض صحية ناجمة عن التعرض للاهتزاز المتواصل، بما في ذلك اعتلال الأعصاب والأوعية الدموية والعضلات والمفاصل في اليدين والذراعين.
 - 2) إمكانية حدوث إصابات وأضرار بالملمتلكات نتيجة تكسر الملحقات أو الاصطدام المفاجئ بأشياء مخفية أثناء الاستخدام.
 - 3) خطر الإصابة وتلف الملمتلكات بسبب الأجسام المتطايرة.
- تحذير! يُنتج هذا المنتج كهرومغناطيسياً أثناء التشغيل!** قد يتداخل هذا المجال في بعض الظروف مع الغرسات الطبية النشطة أو السلبية! للحد من مخاطر الإصابة الخطيرة أو المميتة، نوصي الأشخاص الذين لديهم غرسات طبية باستشارة طبيبهم ومصنع الغرسات الطبية قبل تشغيل المنتج!
- تحذير! يمكن أن يحتوي الغبار الناتج عن أعمال السفر الكهربية والقطع والطحن والتنقيب وأنشطة البناء الأخرى على مواد كيميائية معروفة بأنها تسبب السرطان والتشوهات الخلقية أو غيرها من الأضرار التي تؤثر على الإنجاب. بعض أمثلة هذه المواد الكيميائية:
- الرصاص من الدهانات المحتوية على الرصاص
 - السيليكا البلورية الموجودة في الطوب والأسمنت ومنتجات البناء الأخرى
 - الزرنيخ والكروم من الأخشاب المعالجة كيميائياً
- يختلف خطر التعرض لهذه المواد باختلاف وتيرة قيامك بهذا النوع من العمل. للحد من تعرضك لهذه المواد الكيميائية:
- اعمل في منطقة جيدة التهوية.
 - ارتد معدات الوقاية الشخصية المعتمدة، مثل أقنعة الغبار المصممة خصيصاً لتزجيع الجسيمات المجهرية.

3. السلامة الشخصية

- 1) ابق متيقظاً، وشاهد ما تفعله واستخدم الفطرة السليمة عند تشغيل أداة طاقة. لا تستخدم أداة طاقة وأنت متعب أو تحت تأثير المخدرات أو الكحول أو الأدوية. قد تؤدي لحظة عدم الانتباه أثناء تشغيل أدوات الطاقة إلى إصابة شخصية خطيرة.
- 2) استخدم معدات الحماية الشخصية. ارتدي دائماً حامي العين. سنقل معدات الحماية مثل قناع الغبار أو أذنية الأمان غير المنزلفة أو القفوة الصلبة أو حماية السمع المستخدمة للظروف المناسبة من الإصابات الشخصية.
- 3) تجنب بدء التشغيل العرسي. تأكد من أن المفتاح في وضع إيقاف التشغيل قبل توصيل القابس بمصدر الطاقة و / أو تركيب حزمة البطارية، أو عند التقاط أو حمل الأداة.
- 4) حمل أدوات الطاقة بأصبعك على المفتاح أو تنشيط أدوات الطاقة التي تعمل على تشغيل الحوادث.
- 5) قم بإزالة أي مفتاح ضبط أو مفتاح ربط قبل تشغيل أداة الطاقة. قد يؤدي مفتاح أو مفتاح متصل بجزء دوار من الأداة الكهربائية إلى إصابة شخصية.
- 6) حافظ على ثبات موطنك قدمك. حافظ على موطنك قدم ثابت ومتوازن في جميع الأوقات. وهذا يتيح التحكم بشكل أفضل في أداة الطاقة في المواقف غير المتوقعة.
- 7) ارتد ملابس مناسبة. لا ترتدي ملابس فضفاضة أو مجوهرات. حافظ على شعرك وملابسك بعيداً عن الأجزاء المتحركة. قد تعلق الملابس الفضفاضة أو الخلي أو الشعر الطويل في الأجزاء المتحركة.
- 8) إذا تم توفير أجهزة لتوصيل مرافق استخراج الغبار وجعله، فتأكد من توصيلها واستخدامها بشكل صحيح. يمكن أن يؤدي استخدام جمع الغبار إلى تقليل المخاطر المرتبطة بالغبار.

4. استخدام أداة الطاقة والرعاية

- 1) لا تستخدم القوة في التعامل مع الأداة الكهربائية. استخدم أداة الطاقة الصحيحة لتطبيق. ستؤدي أداة الطاقة الصحيحة المهمة بشكل أفضل وأكثر أمناً بالمعدل الذي تم تصميمها من أجله.
- 2) لا تستخدم أداة الطاقة إذا لم يتم تشغيل المفتاح وإيقافه. أي أداة طاقة لا يمكن التحكم فيها باستخدام المفتاح خطيرة ويجب إصلاحها.
- 3) أفضل القابس عن مصدر الطاقة و/أو أخرج مجموعة البطاريات من الأداة الكهربائية، قبل إجراء أي تعديلات أو تغيير للملحقات أو عند تخزين الأدوات الكهربائية.
- 4) نقل تدابير السلامة الوقائية هذه من خطر بدء استخدام أداة الطاقة عن طريق الخطأ.
- 5) خزن أدوات الطاقة المعطلة بعيداً عن متناول الأطفال ولا تسمح للأشخاص غير المطلعين على الأداة الكهربائية بتشغيل أداة الطاقة. أدوات الطاقة خطيرة في أيدي المستخدمين غير المدربين.
- 6) صيانة الأدوات الكهربائية. تحقق من عدم محاذة أو ربط الأجزاء المتحركة، وتكسر الأجزاء وأي حالة أخرى قد تؤثر على تشغيل أداة الطاقة. في حالة التلف، قم بإصلاح أداة الطاقة قبل الاستخدام.
- 7) تحدث العديد من الحوادث بسبب سوء صيانة الأدوات الكهربائية. اجعل أدوات القطع دائماً نظيفة وحادة. من غير المرجح أن ترتبط أدوات القطع التي يتم صيانتها بشكل صحيح مع حواف القطع الحادة ويسهل التحكم فيها.
- 8) استخدم أداة الطاقة وملحقاتها وقطع الأدوات وما إلى ذلك وفقاً لهذه التعليمات، مع مراعاة ظروف العمل والعمل الذي يتعين القيام به. قد يؤدي استخدام أداة الطاقة لعمليات مختلفة عن تلك المقصودة إلى حالة خطيرة.

تعليمات السلامة العامة

- ⚠️** اقرأ جميع تحذيرات السلامة وجميع التعليمات قبل التشغيل. سيؤدي عدم اتباع جميع التعليمات إلى حدوث صدمة كهربائية أو نشوب حريق و/ أو التسبب في حدوث إصابة بالغة. احفظ جميع التحذيرات والتعليمات للرجوع إليها في المستقبل. يشير مصطلح "أداة كهربائية" في التحذيرات إلى أداة التشغيل التي تعمل على التيار الرئيسي (بأسلاك كهربائية) أو الأداة التي تعمل بالبطارية (الاسلكية).

1. سلامة منطقة العمل

- 1) حافظ على نظافة منطقة العمل وأبقها مضاءة جيداً. المناطق المزدحمة أو المظلمة تؤدي إلى وقوع الحوادث.
- 2) لا تشغل أدوات الطاقة في الأجواء المتفجرة، مثل وجود سوائل أو غازات أو غبار قابل للاشتعال. تخلق الأدوات الكهربائية شرارات قد تشعل الغبار أو الأبخرة.
- 3) أبعد الأطفال والمارة أثناء تشغيل الأداة الكهربائية. يمكن أن تتسبب الانحرافات في فقدان السيطرة.

2. السلامة الكهربائية

- 1) يجب أن تطابق سدادات أدوات الطاقة مع المنفذ. لا تعدل القابس بأي شكل من الأشكال. لا تستخدم قوايس تحويل مع الأدوات الكهربائية المؤرضة. استخدم المقابس الأصلية والمآخذ المطابقة لتقليل خطر الصعقة الكهربائية.
- 2) تجنب ملامسة جسدك للأسطح المؤرضة أو الموصولة بالأرض، مثل الأنابيب والمشعات والمواد والتلجالات. هناك خطر متزايد للإصابة بالصدمة الكهربائية إذا كان جسمك على الأرض أو ملامس لها.
- 3) احمي الأدوات الكهربائية من المطر والظروف الرطبة. يؤدي دخول الماء إلى الأداة الكهربائية لزيادة خطر التعرض للصعقة الكهربائية.
- 4) لا تتعامل مع السلك بشكل خاطئ. لا تستخدم السلك أبداً لحمل أو سحب أو فصل الأداة الكهربائية عن مصدر التيار. حافظ على السلك بعيداً عن الحرارة أو الزيت أو الحواف الحادة أو الأجزاء المتحركة. تزيد الأسلاك التالفة أو المتشابكة من خطر الإصابة بالصدمة الكهربائية.
- 5) يُرجى استخدام سلك إطالة ملائم للاستخدام الخارجي عند تشغيل الأداة الكهربائية. استخدام سلك مناسب للاستخدام في الهواء الطلق يقلل من خطر الصدمة الكهربائية.
- 6) إذا كان تشغيل أداة طاقة في مكان رطب أمراً لا مفر منه، فمن الضروري استخدام قاطع التيار المتبقي. يقلل استخدام قاطع تسرب أرضي من خطر الصدمة الكهربائية.

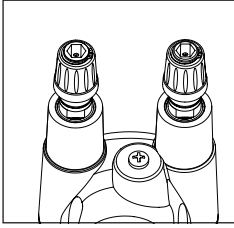

(صورة 1)

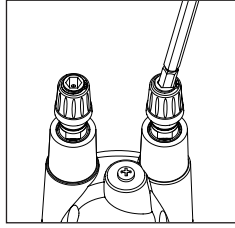

(صورة 2)

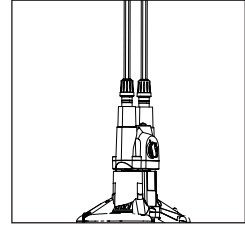

(صورة 3)

الوصف (الشكل ①)

- أ. مفتاح التشغيل/ إيقاف التشغيل
- ب. محور توصيل أداة M16
- ج. مُنظّم سرعة إلكتروني
- د. زر لقفّل التبديل
- هـ. مضرب الخلط
- و. حاوية المحرك
- ز. قضيب التبديل بين السرعات I و II

المواصفات التتبعية

رقم الموديل	EDC176
الفولتية	240-220 فولت ~، 60/50 هيرتز
الطاقة	1400 واط
السرعة بدون تحميل	0-480 / 0-800 دقيقة
قطر مضرب الخلط Ø كحد أقصى	120 ملم
سن لولب الإقران	Hex13
فئة الحماية	II □

3

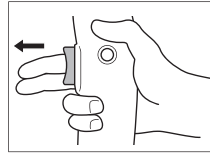
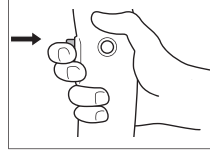
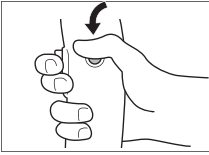
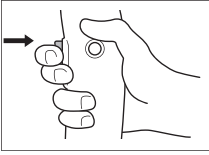

4

